

■テクニカルデータ / Technical Data■

締付トルク / Recommended torque : 0.3N・m ~ 0.6N・m

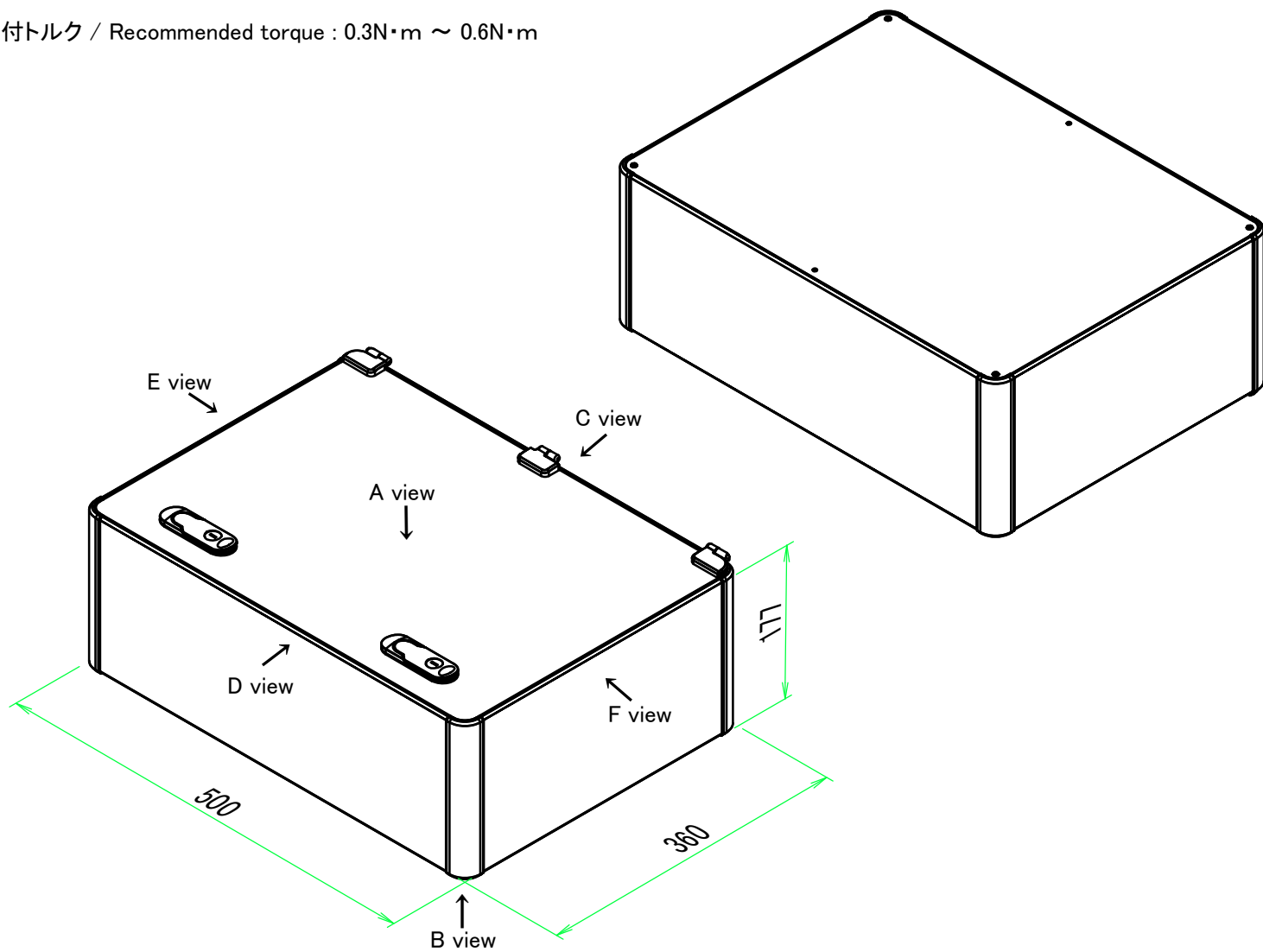

型番 / Product Number

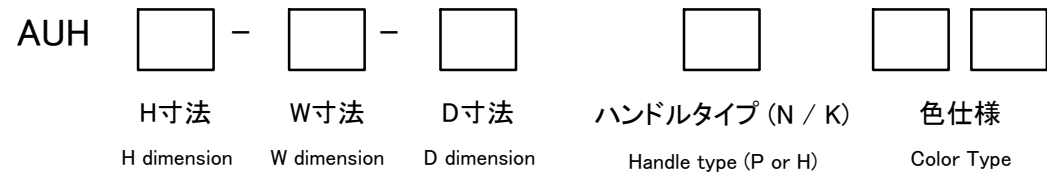

ハンドル仕様 / Handle type

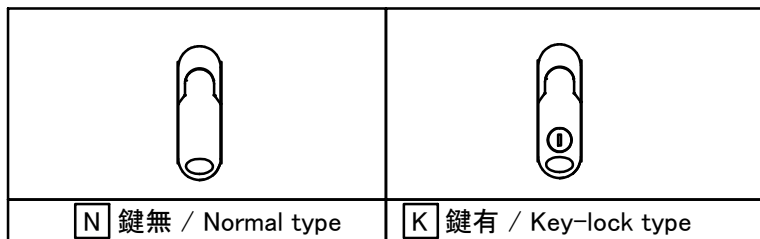

色仕様 / Color Type

| 記号 / Code | コーナーブロック / Corner block | 側板 / Frame    | カバー / Top cover | 開閉カバー / Open-closing panel |
|-----------|-------------------------|---------------|-----------------|----------------------------|
| S S       | シルバー / Silver           | シルバー / Silver | シルバー / Silver   | シルバー / Silver              |
| S B       | ブラック / Black            | シルバー / Silver | シルバー / Silver   | シルバー / Silver              |

構成内容 / Components

| No. | 名称 / Part name                                   | 数量 / Pcs | 材質 / Material                                    | 色・表面処理 / Color・Finish   |
|-----|--|----------|--|---|
| 1   | コーナーブロック<br>Corner block                         | 4        | アルミダイキャスト ADC12<br>Diecast aluminium ADC12       | シルバー、ブラック・塗装 (内部無処理)<br>Silver, Black・Painted (Unfinished inside) |
| 2   | 側板<br>Frame                                      | 4        | アルミ押出材 A6063S-T5<br>Extruded aluminium A6063S-T5 | シルバー・アルマイト&クリア塗装<br>Silver・Anodized with clear coating            |
| 3   | 開閉カバー<br>Open-closing panel                      | 1        | アルミ板 A1100P<br>Aluminium A1100P                  | シルバー・アルマイト<br>Silver・Anodized                                     |
| 4   | 下カバー<br>Bottom cover                             | 1        | アルミ板 A1100P<br>Aluminium A1100P                  | シルバー・アルマイト<br>Silver・Anodized                                     |
| 5   | 平面ハンドル鍵無 / 鍵有<br>Flat handle (Normal / Key lock) | 1set     | 亜鉛ダイキャスト<br>Diecast zinc                         | シルバー・塗装<br>Silver・Painted   |
| 6   | ヒンジ<br>Hinge                                     | 1set     | 亜鉛ダイキャスト<br>Diecast zinc                         | シルバー・塗装<br>Silver・Painted   |
| 7   | 取付ビス (皿M3 x 8)<br>Screw (Flat head M3 - 8)       | 16       | 鉄<br>Steel                                       | ニッケルメッキ<br>Nickel plated  |
| 8   | 取付ビス (台形M3 x 5)<br>Screw (Trapezoid head M3 - 5) | 6        | 鉄<br>Steel                                       | ニッケルメッキ<br>Nickel plated  |

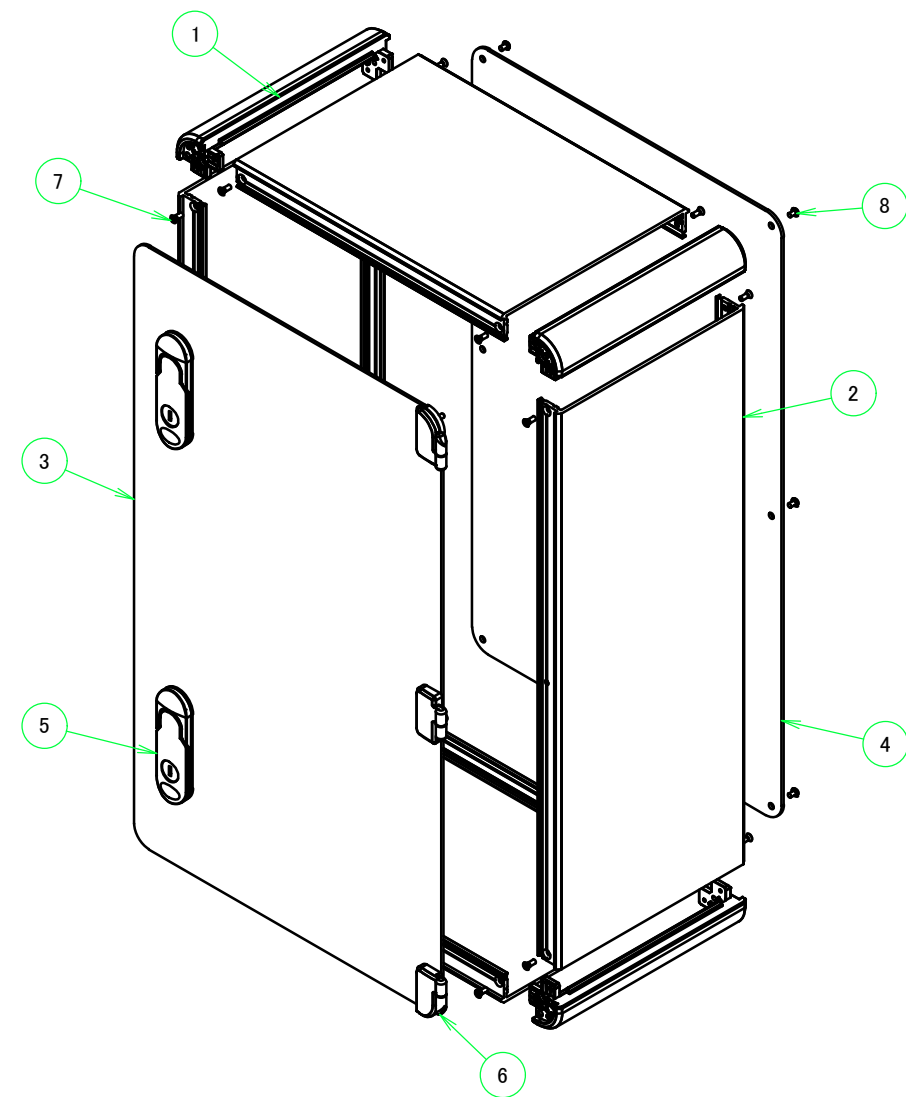

|   |                   |                    |  |            |
|---|-------------------|--------------------|--|------------|
| <b>TAKACHI</b> 株式会社タカチ電機工業<br>TAKACHI ELECTRONICS ENCLOSURE CO., LTD. |                   |                    | 品名 / Title<br>開閉式アルミコントロールボックス<br>Open-closing aluminium control box |            |
| 承認 / Approved<br>中根   | 検図 / Checked<br>王 | 製図 / Created<br>岡本 | 型番 / Product number<br>AUH177-36-50□□□                               | 尺度 / Scale |
| 作成日 / Date<br>2024/09/27  |                   |                    | ページ / Page<br>1 / 6  |            |

E view

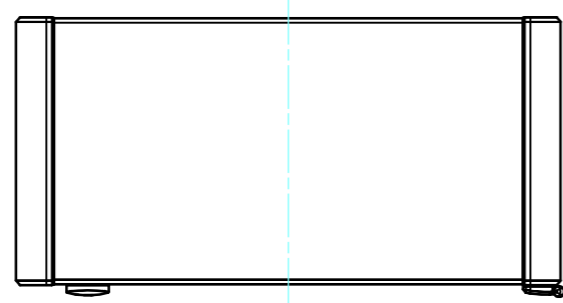

A-A (1:5)

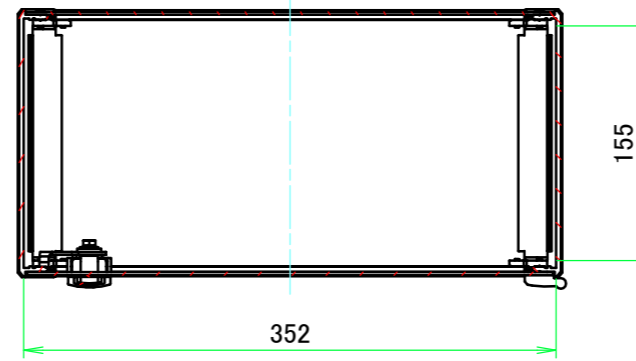

D view

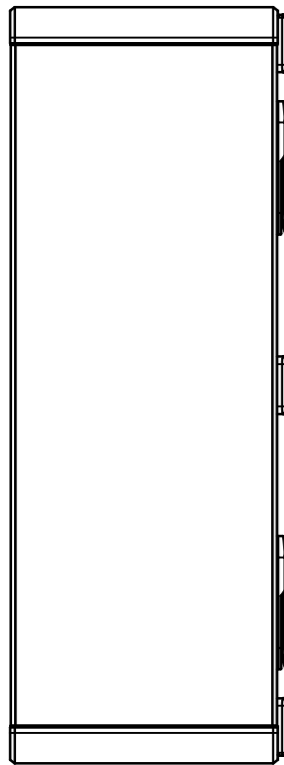

A view

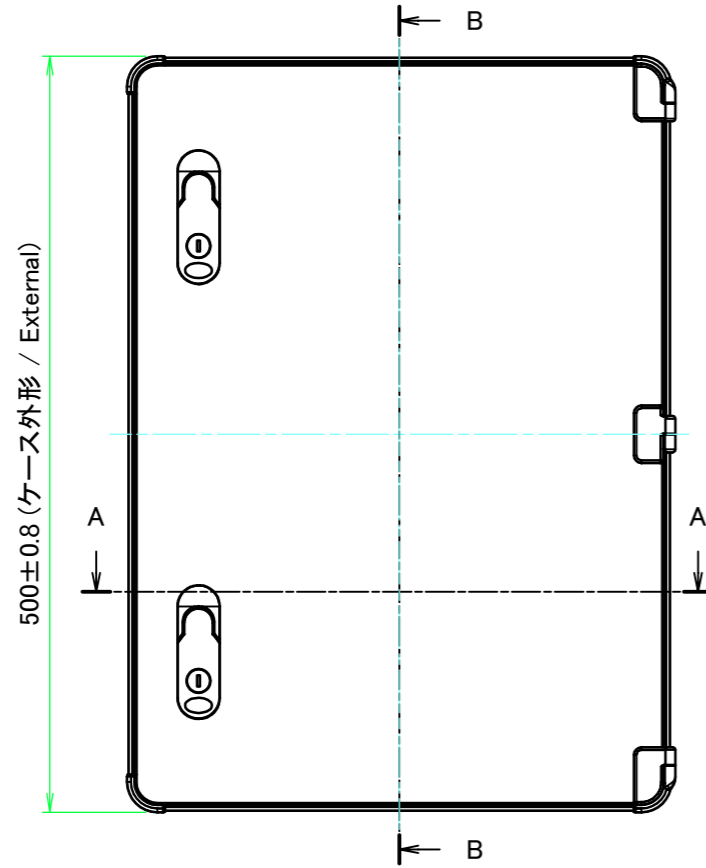

C view

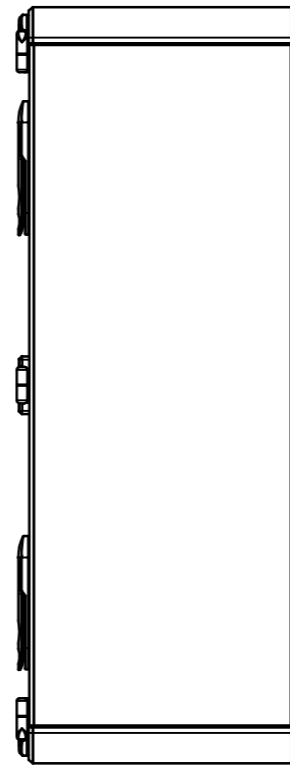

B view

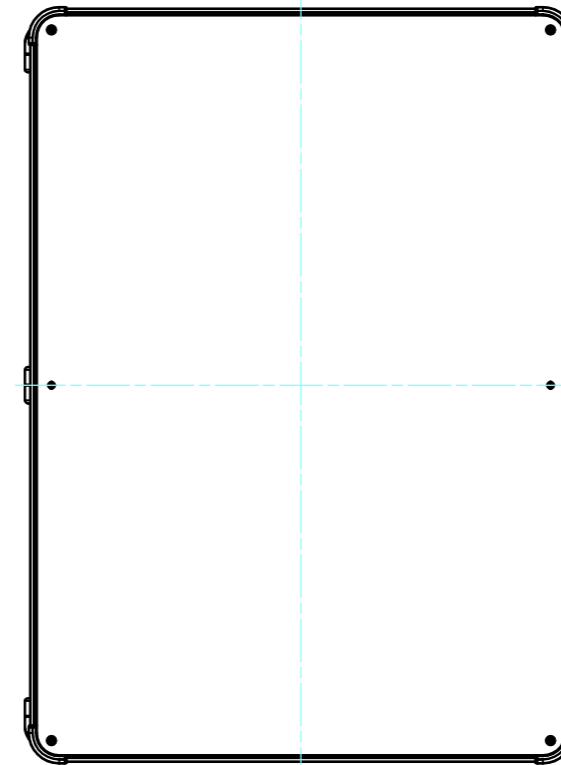

B-B (1:5)

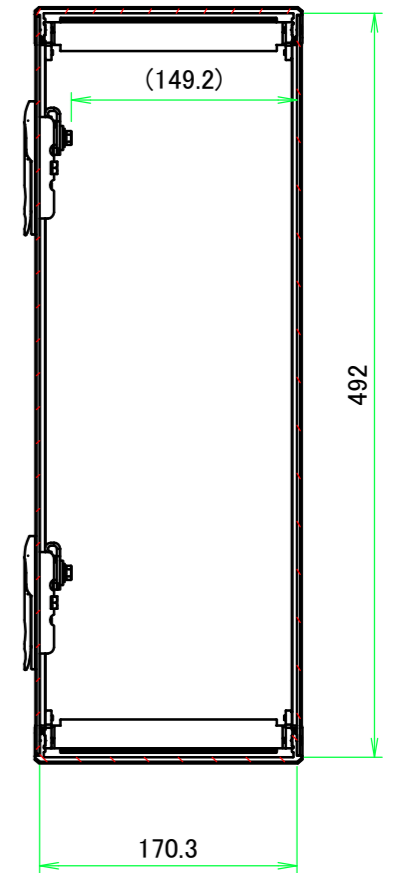

F view

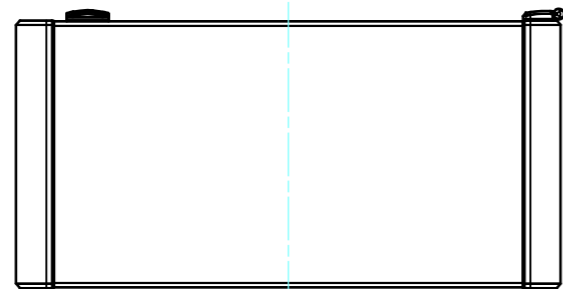

360±0.5 (ケース外形 / External)

|   |                 |                  |  |                   |
|---|-----------------|------------------|--|-------------------|
| <b>TAKACHI</b> 株式会社タカチ電機工業<br>TAKACHI ELECTRONICS ENCLOSURE CO., LTD.                                   |                 |                  | 品名/Title<br>開閉式アルミコントロールボックス<br>Open-closing aluminium control box |                   |
| 承認/Approved<br>中根   | 検図/Checked<br>王 | 製図/Created<br>岡本 | 型番/Product number<br>AUH177-36-50□□□                               |                   |
|   |                 |                  | 作成日/Date<br>2024/05/13   | ページ/Page<br>2 / 6 |
| 本図面の著作権は株式会社タカチ電機工業に帰属します。 / Copyright (C) TAKACHI ELECTRONICS ENCLOSURE CO., LTD. All Rights Reserved. |                 |                  |  |                   |

A 側板 / A Frame

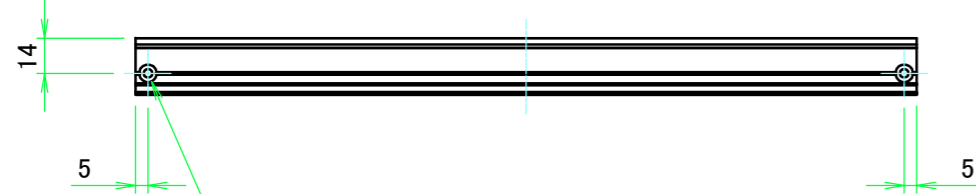
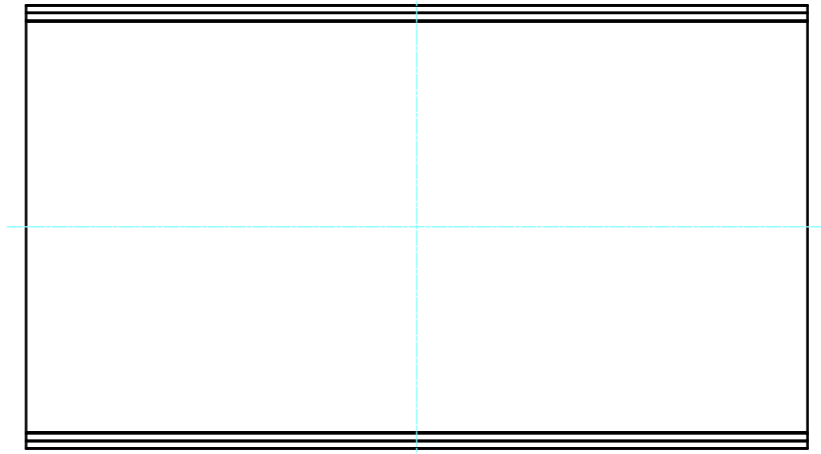
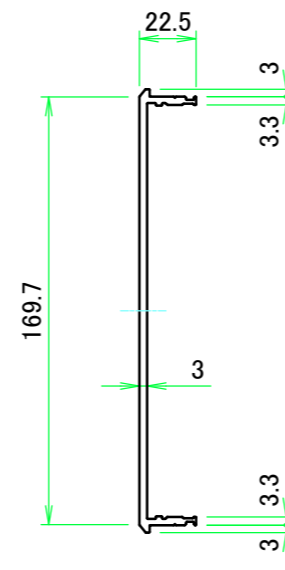
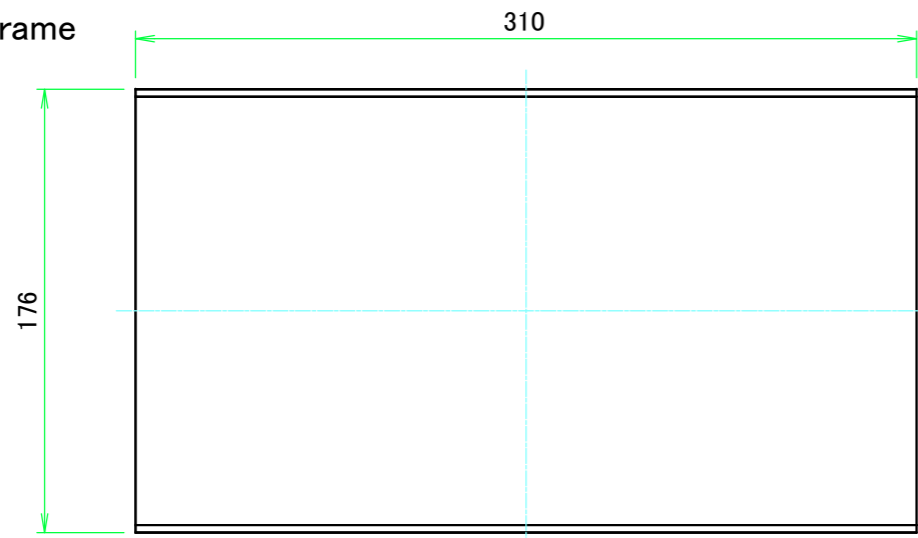

2-M3用サラ穴  
2-M3 Countersunk

※ 反対面も同様 / Same on the other side.

表面 / Front side

裏面 / Back side

B 側板 / B Frame

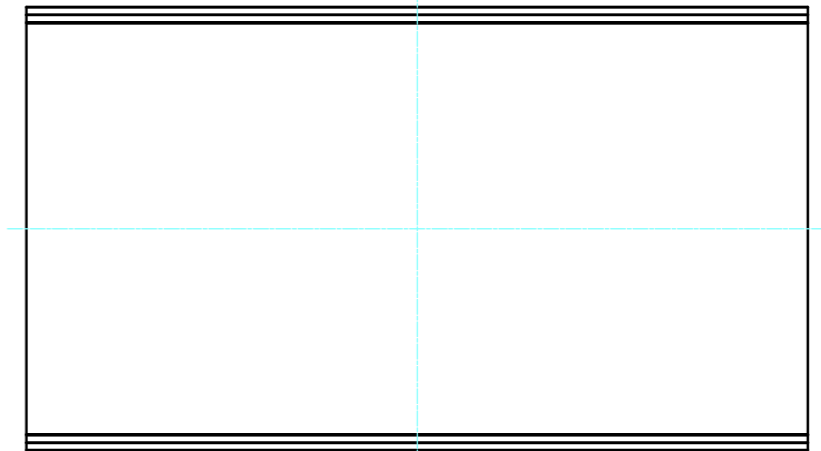
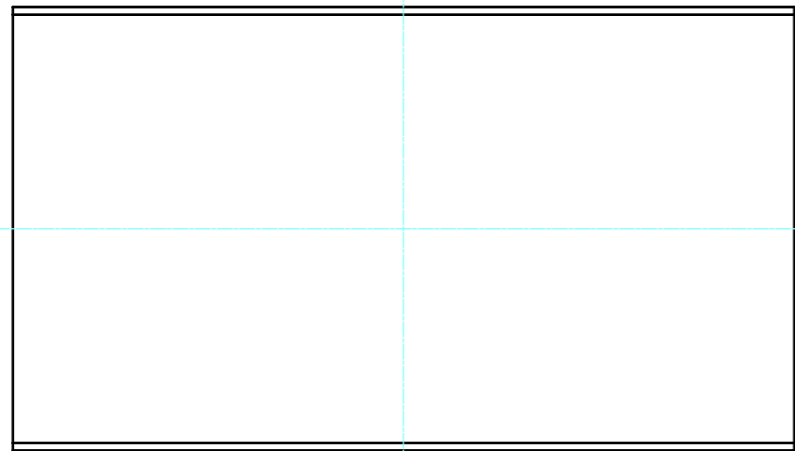

表面 / Front side

裏面 / Back side

|   |                 |                  |                         |                   |
|---|-----------------|------------------|-------------------------|-------------------|
| 株式会社タカチ電機工業<br>TAKACHI ELECTRONICS ENCLOSURE CO., LTD.  |                 |                  | 品名/Title<br>側板<br>Frame |                   |
| 承認/Approved<br>中根   | 検図/Checked<br>王 | 製図/Created<br>岡本 | 型番/Product number       | 尺度/Scale<br>1:3   |
| H177 - W360   |                 | 作成日/Date         | 2024/05/15              | ページ/Page<br>3 / 6 |
| 本図面の著作権は株式会社タカチ電機工業に帰属します。 / Copyright (C) TAKACHI ELECTRONICS ENCLOSURE CO., LTD. All Rights Reserved. |                 |                  |                         |                   |

C 側板 / C Frame

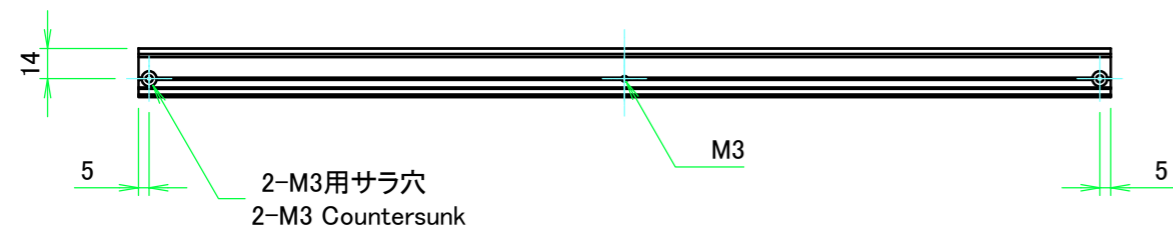
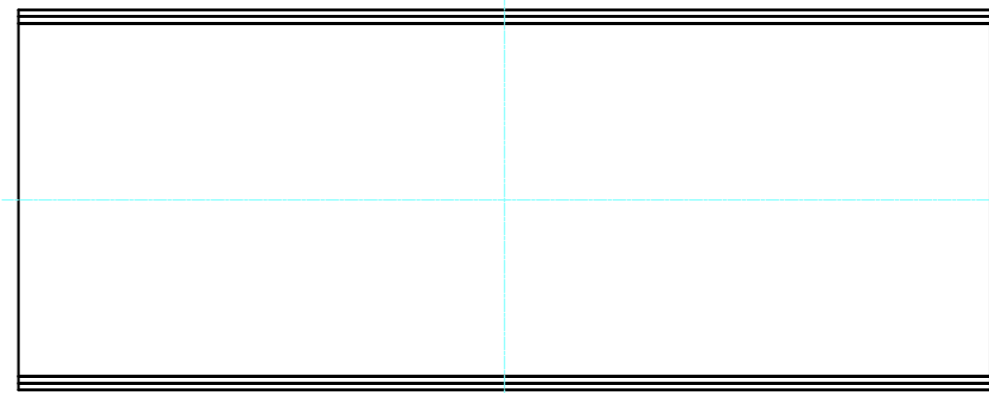
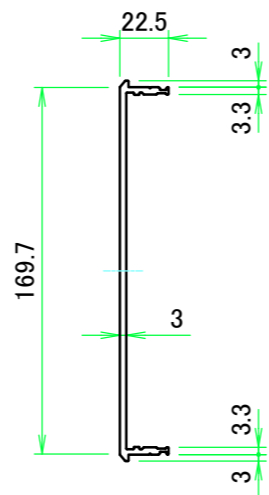
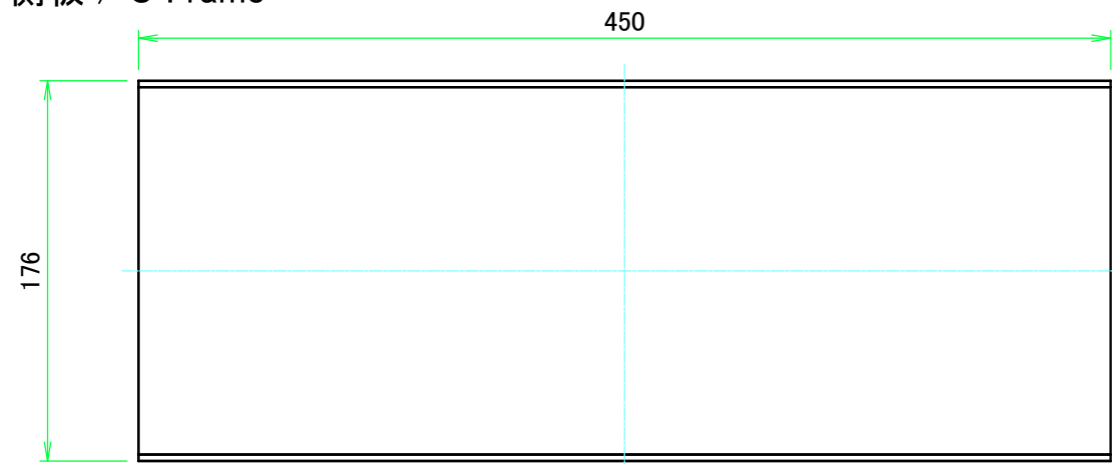

2-M3用サラ穴  
2-M3 Countersunk

※ 反対面も同様 / Same on the other side.

表面 / Front side

裏面 / Back side

D 側板 / D Frame

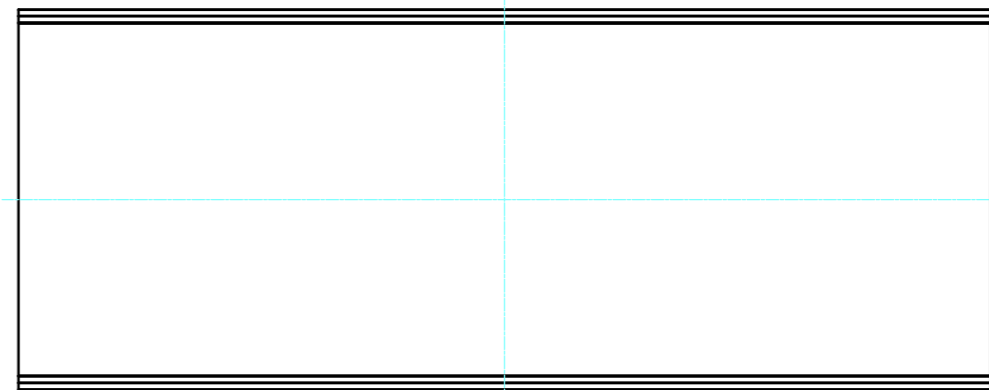
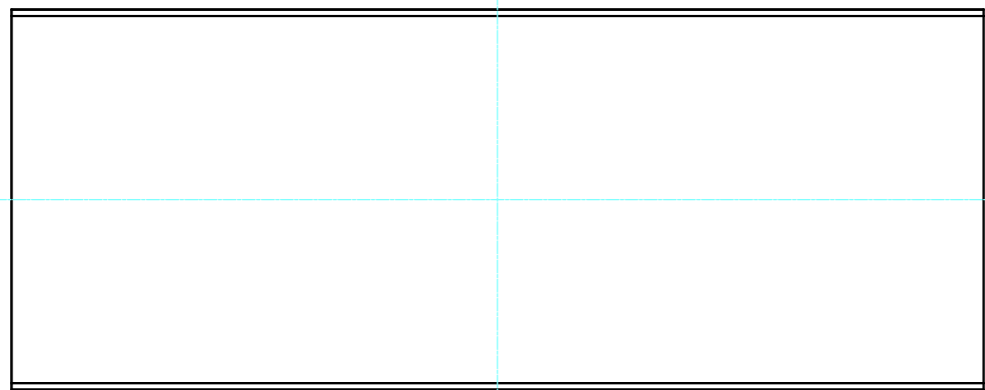

表面 / Front side

裏面 / Back side

|   |                 |  |  |
|---|-----------------|--|--|
| 株式会社タカチ電機工業<br>TAKACHI ELECTRONICS ENCLOSURE CO., LTD.  |                 | 品名/Title<br>側板<br>Frame                  |  |
| 承認/Approved<br>中根   | 検図/Checked<br>王 | 製図/Created<br>岡本                         | 尺度/Scale<br>1:3.5<br>ページ/Page<br>4 / 6 |
| H177 - D500   |                 | 型番/Product number<br>作成日/Date 2024/05/15 |  |
| 本図面の著作権は株式会社タカチ電機工業に帰属します。 / Copyright (C) TAKACHI ELECTRONICS ENCLOSURE CO., LTD. All Rights Reserved. |                 |  |  |

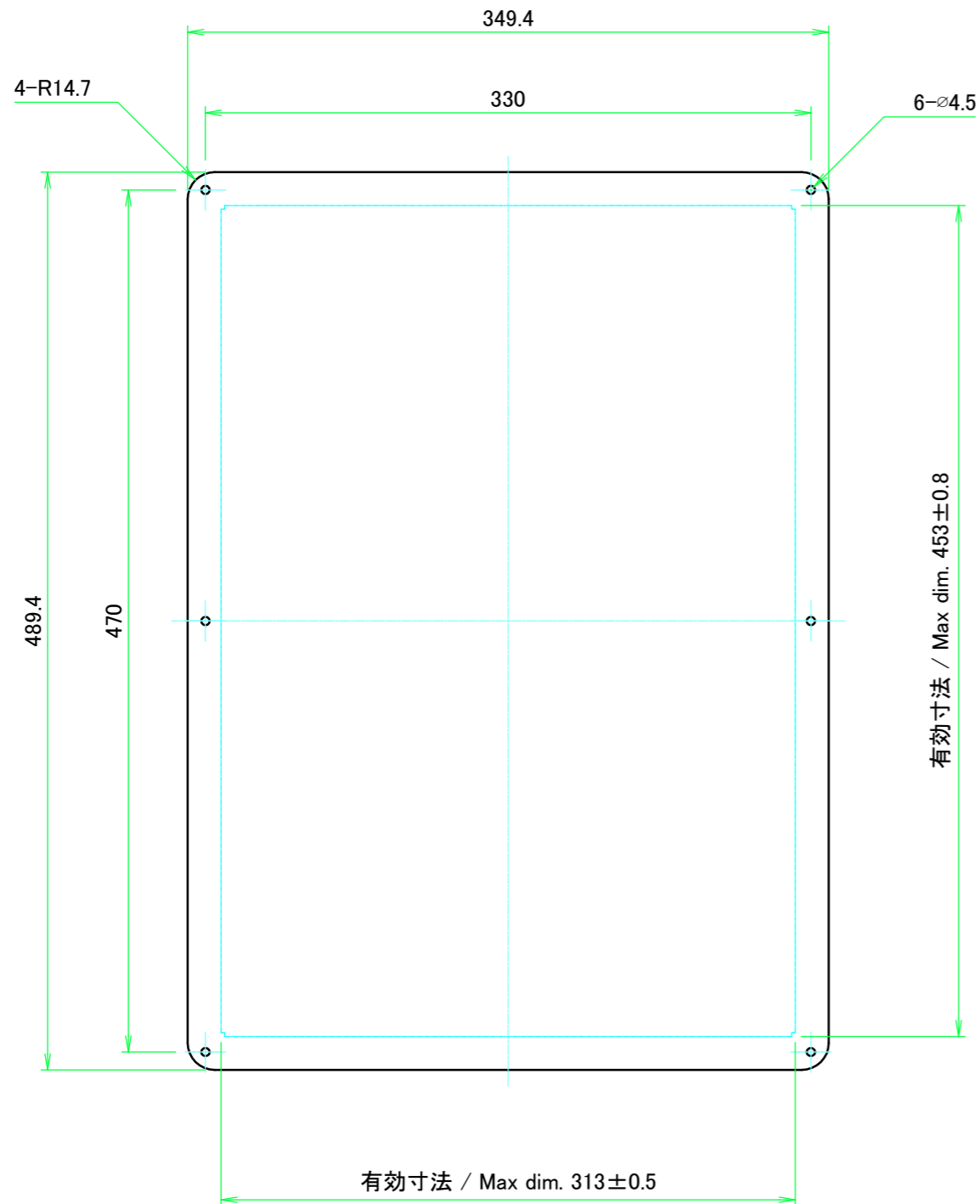

表面 / Front side

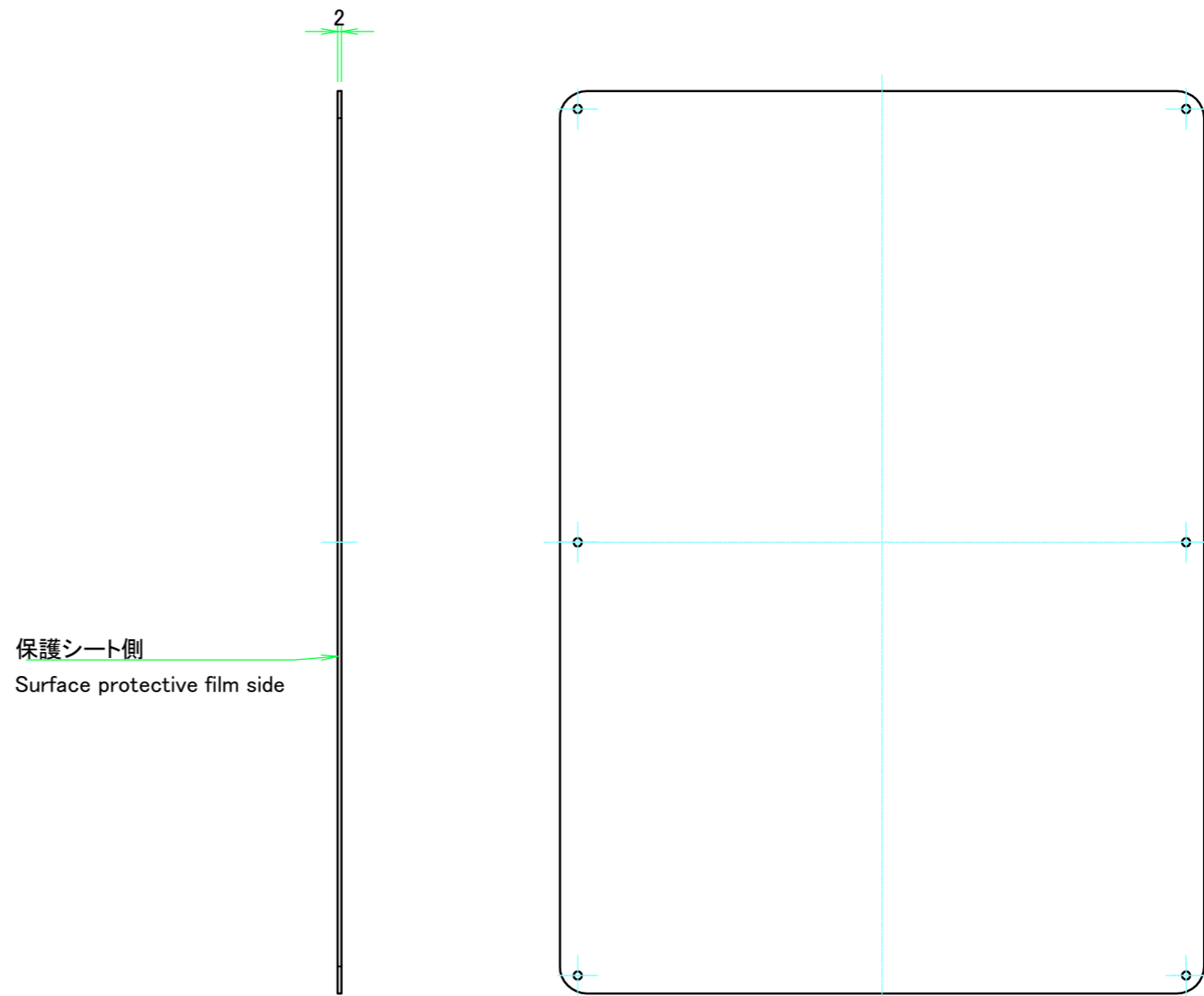

裏面 / Back side

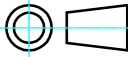
|  |                 |  |   |
|--|-----------------|--|---|
|  <b>株式会社タカチ電機工業</b><br><small>TAKACHI ELECTRONICS ENCLOSURE CO., LTD.</small> |                 | 品名/Title<br><b>下カバー</b><br>Bottom cover  |  |
| 承認/Approved<br>中根  | 検図/Checked<br>王 | 製図/Created<br>岡本                         |   |
| W360 - D500  |                 | 型番/Product number<br>作成日/Date 2024/03/29 | ページ/Page<br>5 / 6   |

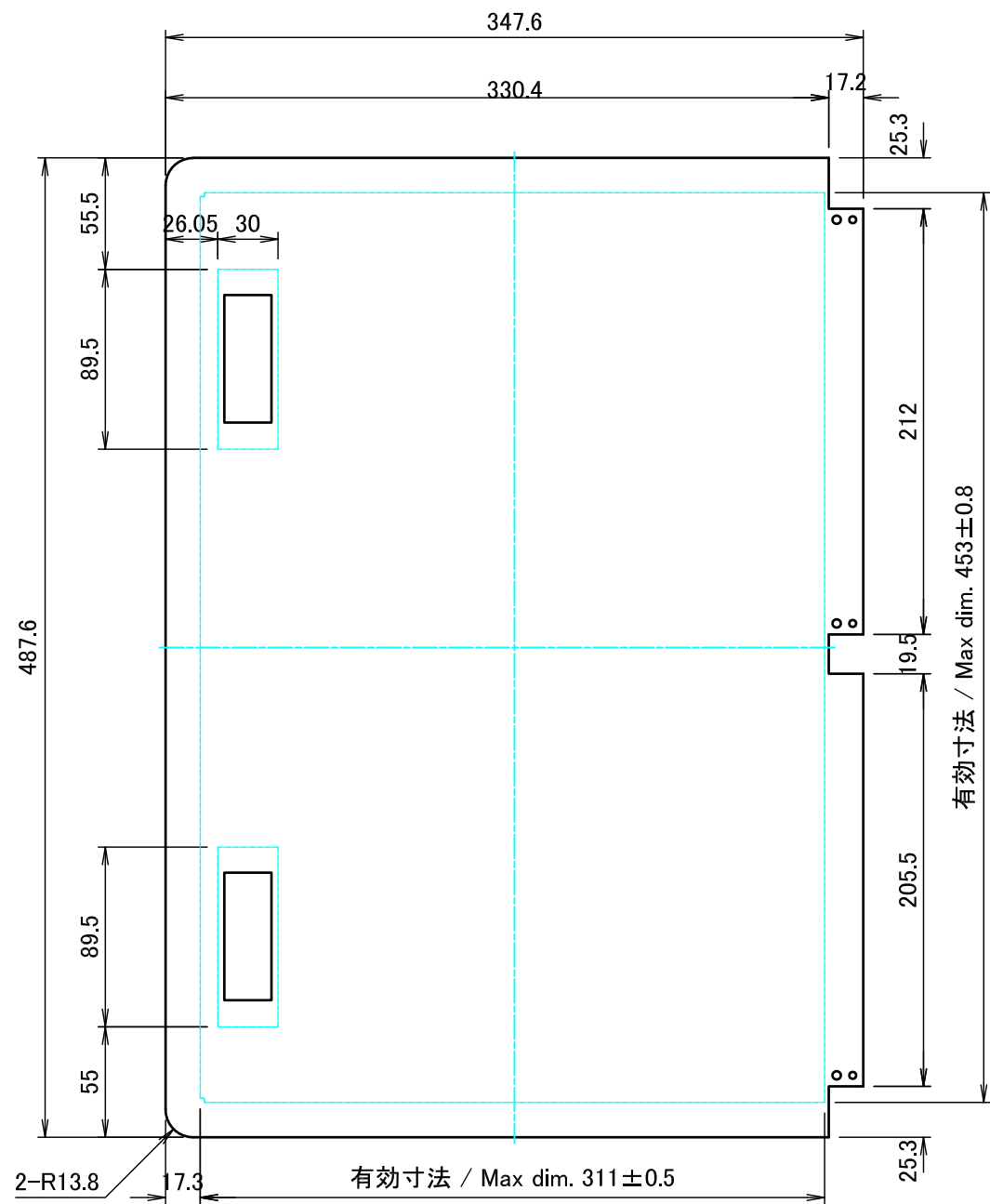

表面 / Front side

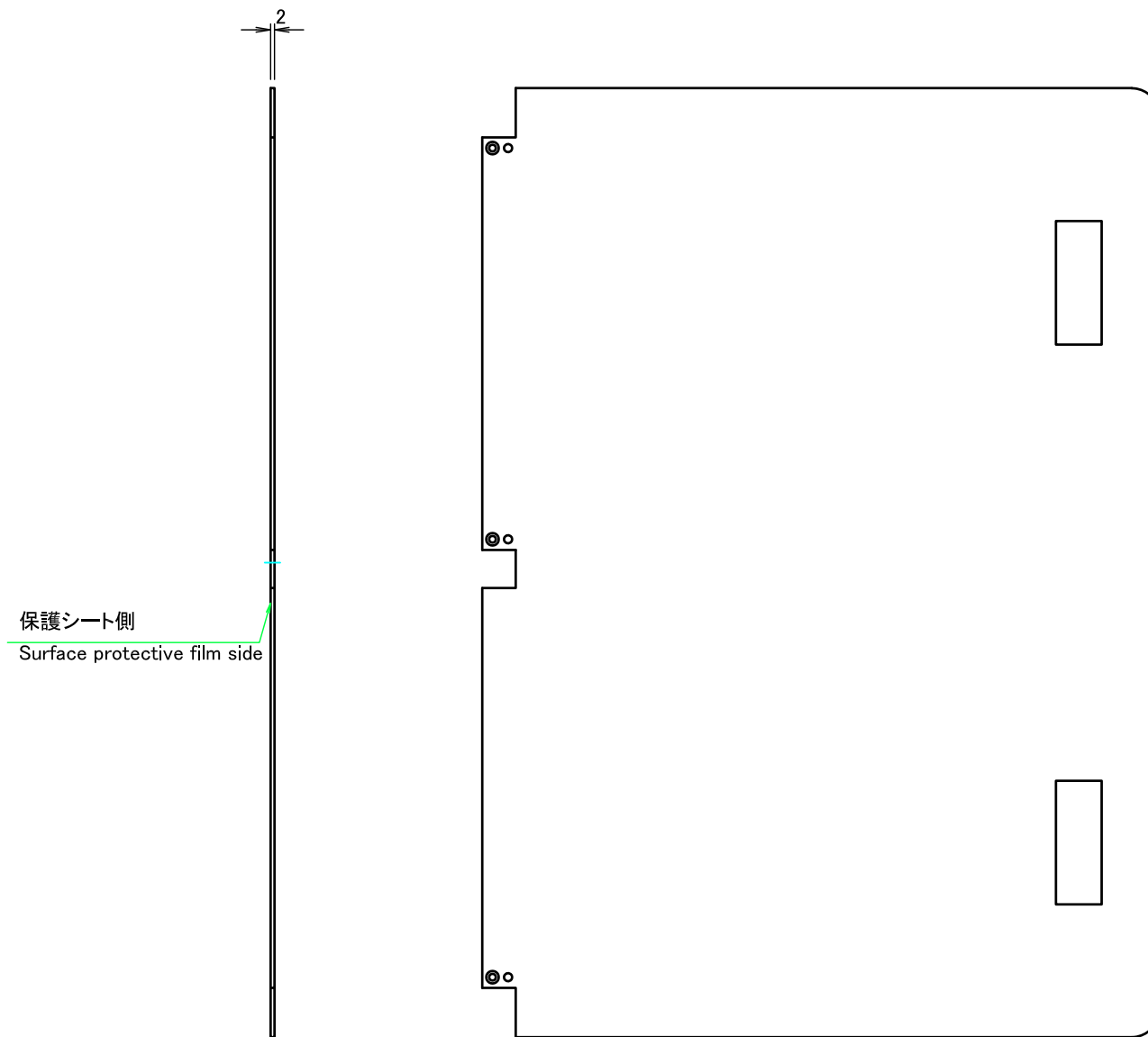

裏面 / Back side

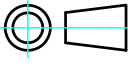
|   |                 |                  |   |   |
|---|-----------------|------------------|---|---|
|  <b>株式会社タカチ電機工業</b><br>TAKACHI ELECTRONICS ENCLOSURE CO., LTD. |                 |                  | 品名/Title<br><b>開閉カバー</b><br>Open-closing panel  | <br>尺度/Scale<br><b>1:3.5</b> |
| 承認/Approved<br>中根   | 検図/Checked<br>王 | 製図/Created<br>岡本 | 型番/Product number<br>W360 - D500  |   |
| 作成日/Date<br><b>2024/11/14</b>   |                 |                  | 本図面の著作権は株式会社タカチ電機工業に帰属します。 / Copyright (C) TAKACHI ELECTRONICS ENCLOSURE CO., LTD. All Rights Reserved. |   |