

■テクニカルデータ / Technical Data■

締付トルク / Recommended torque : 0.3N・m ~ 0.6N・m

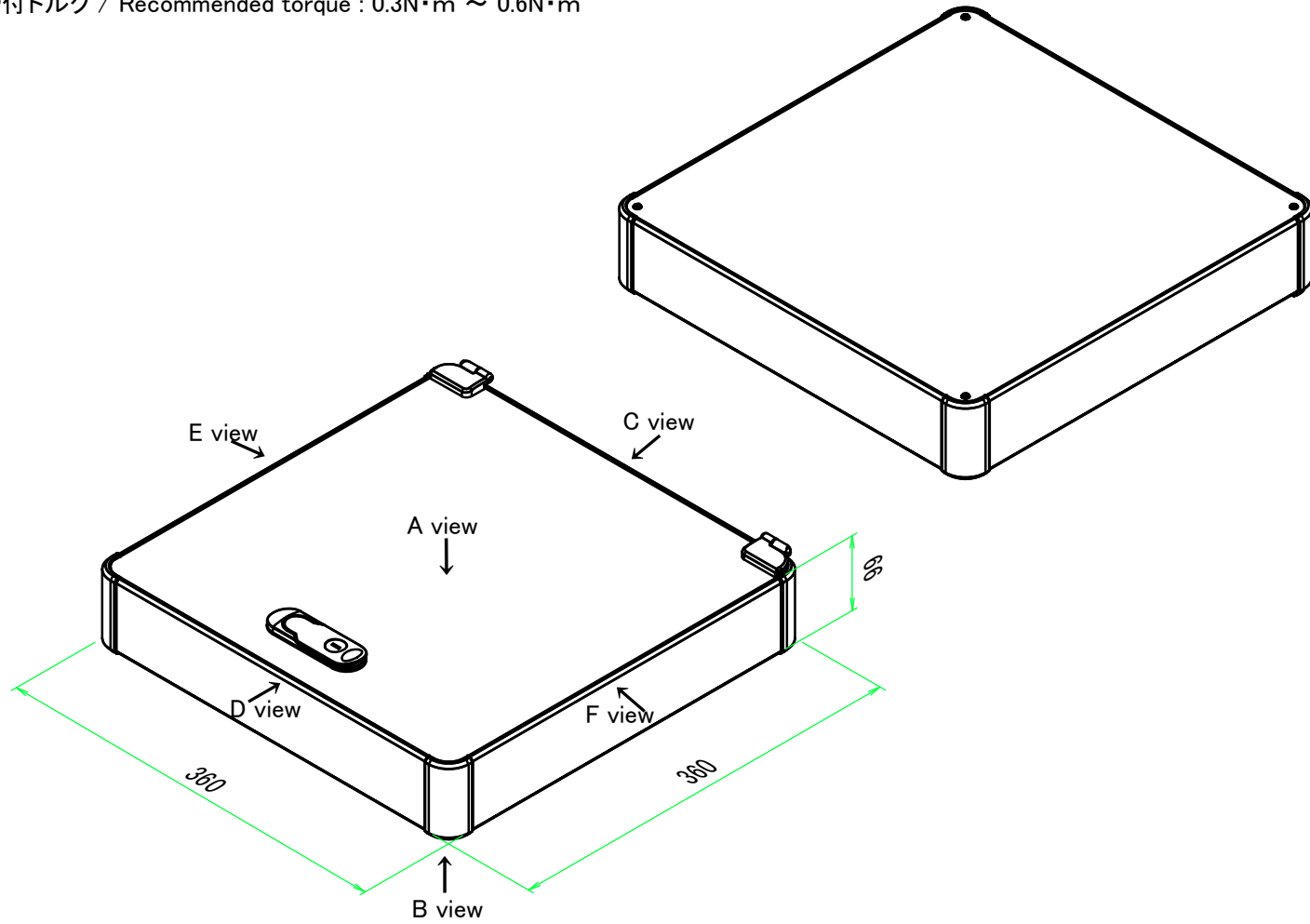

型番 / Product Number

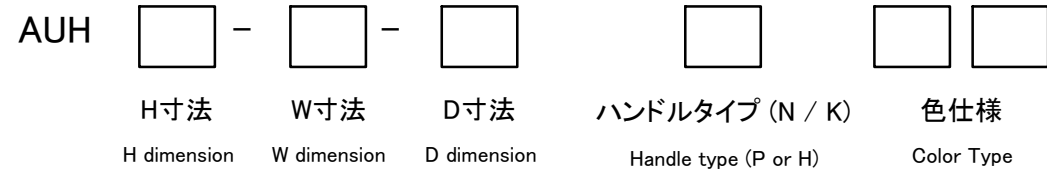

ハンドル仕様 / Handle type

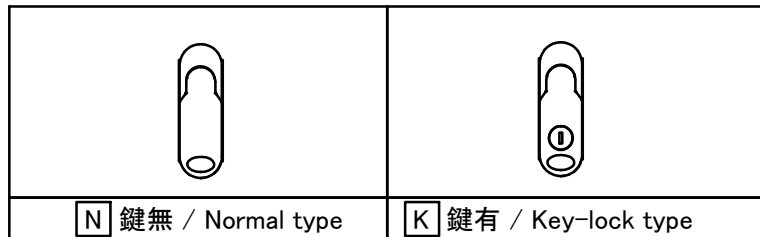

色仕様 / Color Type

| 記号 / Code | コーナーブロック / Corner block | 側板 / Frame    | カバー / Top cover | 開閉カバー / Open-closing panel |
|-----------|-------------------------|---------------|-----------------|----------------------------|
| S S       | シルバー / Silver           | シルバー / Silver | シルバー / Silver   | シルバー / Silver              |
| S B       | ブラック / Black            | シルバー / Silver | シルバー / Silver   | シルバー / Silver              |

構成内容 / Components

| No. | 名称 / Part name                                   | 数量 / Pcs | 材質 / Material                                    | 色・表面処理 / Color・Finish   |
|-----|--|----------|--|---|
| 1   | コーナーブロック<br>Corner block                         | 4        | アルミダイキャスト ADC12<br>Diecast aluminium ADC12       | シルバー、ブラック・塗装 (内部無処理)<br>Silver, Black・Painted (Unfinished inside) |
| 2   | 側板<br>Frame                                      | 4        | アルミ押出材 A6063S-T5<br>Extruded aluminium A6063S-T5 | シルバー・アルマイト&クリア塗装<br>Silver・Anodized with clear coating            |
| 3   | 開閉カバー<br>Open-closing panel                      | 1        | アルミ板 A1100P<br>Aluminium A1100P                  | シルバー・アルマイト<br>Silver・Anodized                                     |
| 4   | 下カバー<br>Bottom cover                             | 1        | アルミ板 A1100P<br>Aluminium A1100P                  | シルバー・アルマイト<br>Silver・Anodized                                     |
| 5   | 平面ハンドル鍵無 / 鍵有<br>Flat handle (Normal / Key lock) | 1set     | 亜鉛ダイキャスト<br>Diecast zinc                         | シルバー・塗装<br>Silver・Painted   |
| 6   | ヒンジ<br>Hinge                                     | 1set     | 亜鉛ダイキャスト<br>Diecast zinc                         | シルバー・塗装<br>Silver・Painted   |
| 7   | 取付ビス (皿M3 x 8)<br>Screw (Flat head M3 - 8)       | 16       | 鉄<br>Steel                                       | ニッケルメッキ<br>Nickel plated  |
| 8   | 取付ビス (台形M3 x 5)<br>Screw (Trapezoid head M3 - 5) | 4        | 鉄<br>Steel                                       | ニッケルメッキ<br>Nickel plated  |

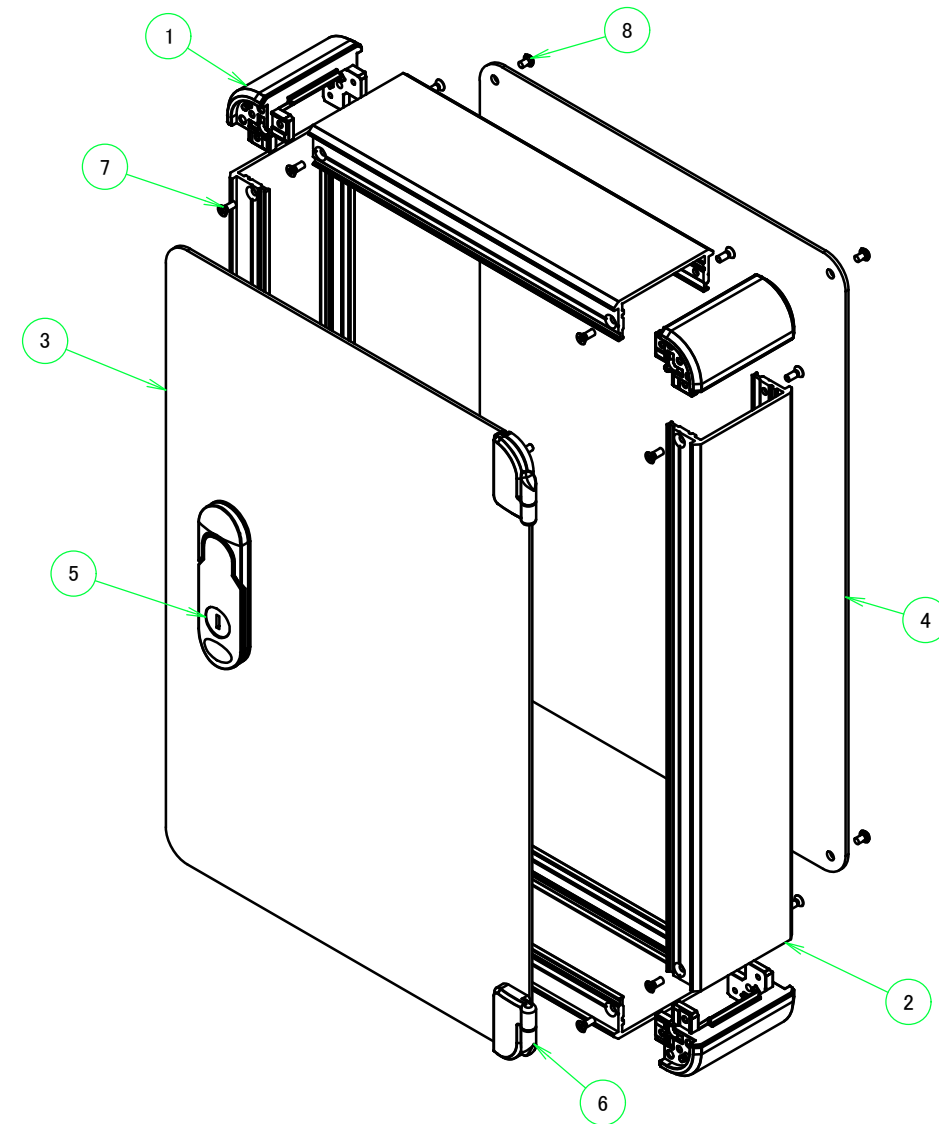

|  |                 |                  |  |                   |
|--|-----------------|------------------|--|-------------------|
| 株式会社タカチ電機工業<br>TAKACHI ELECTRONICS ENCLOSURE CO., LTD. |                 |                  | 品名/Title<br>開閉式アルミコントロールボックス<br>Open-closing aluminium control box | 尺度/Scale<br>1 / 6 |
| 承認/Approved<br>中根                                      | 検図/Checked<br>王 | 製図/Created<br>岡本 | 型番/Product number<br>AUH66-36-36□□□                                |                   |
|  |                 |                  | 作成日/Date<br>2024/09/26   | ページ/Page<br>1 / 6 |

A-A (1:3.5)

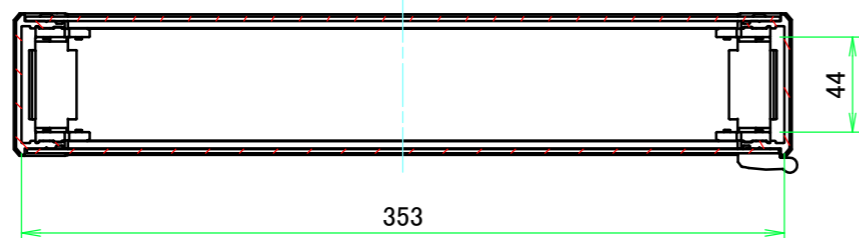

E view

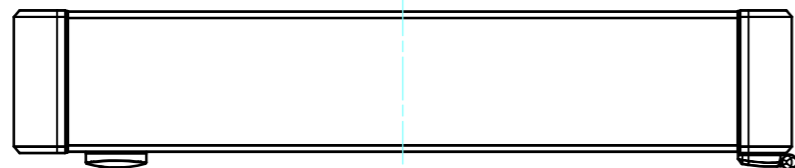

D view

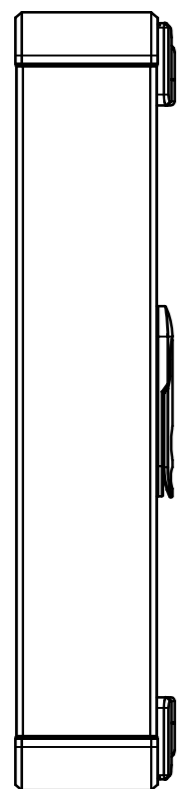

A view

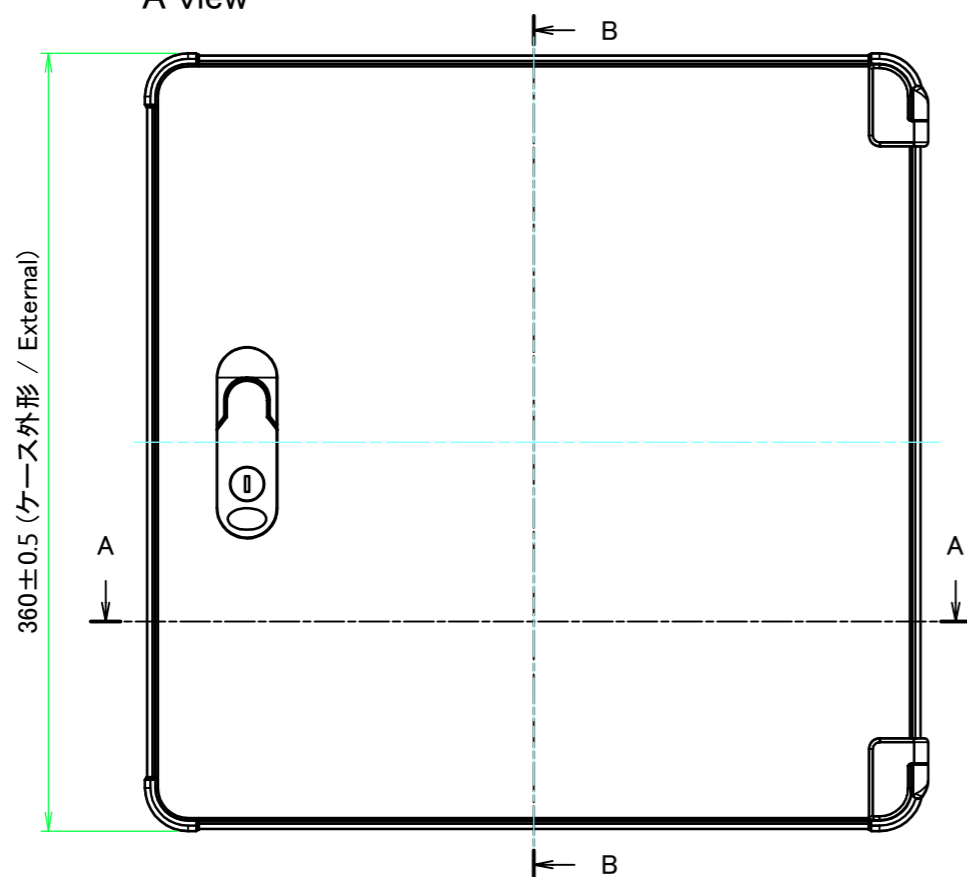

C view

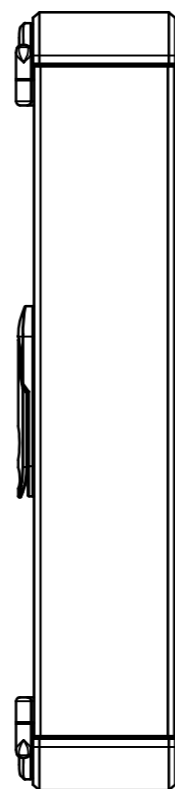

B view

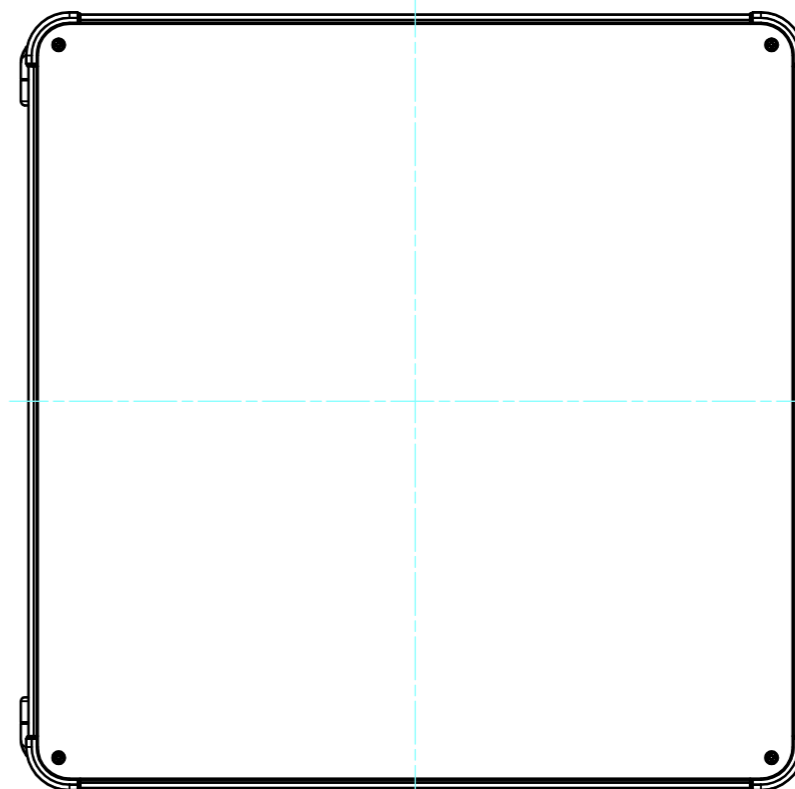

B-B (1:3.5)

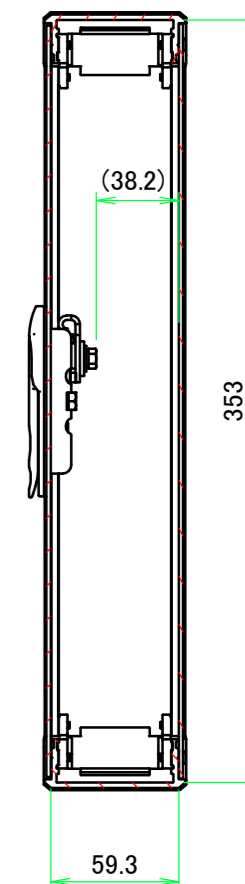

F view

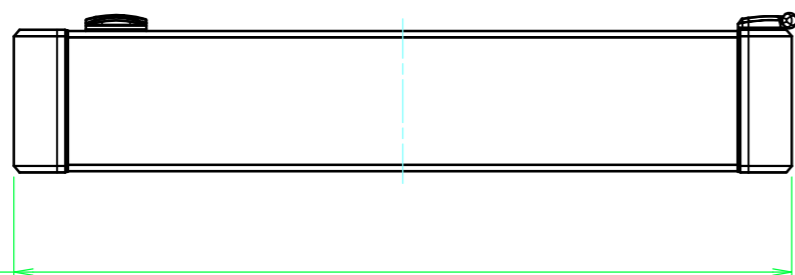

360±0.5 (ケース外形 / External)

|  |                 |  |                   |
|--|-----------------|--|-------------------|
| 株式会社タカチ電機工業<br>TAKACHI ELECTRONICS ENCLOSURE CO., LTD. |                 | 品名/Title<br>開閉式アルミコントロールボックス<br>Open-closing aluminium control box | 尺度/Scale<br>1:3.5 |
| 承認/Approved<br>中根                                      | 検図/Checked<br>王 | 製図/Created<br>岡本   |                   |
| 作成日/Date<br>2024/04/29                                 |                 |  | ページ/Page<br>2 / 6 |

A 側板 / A Frame

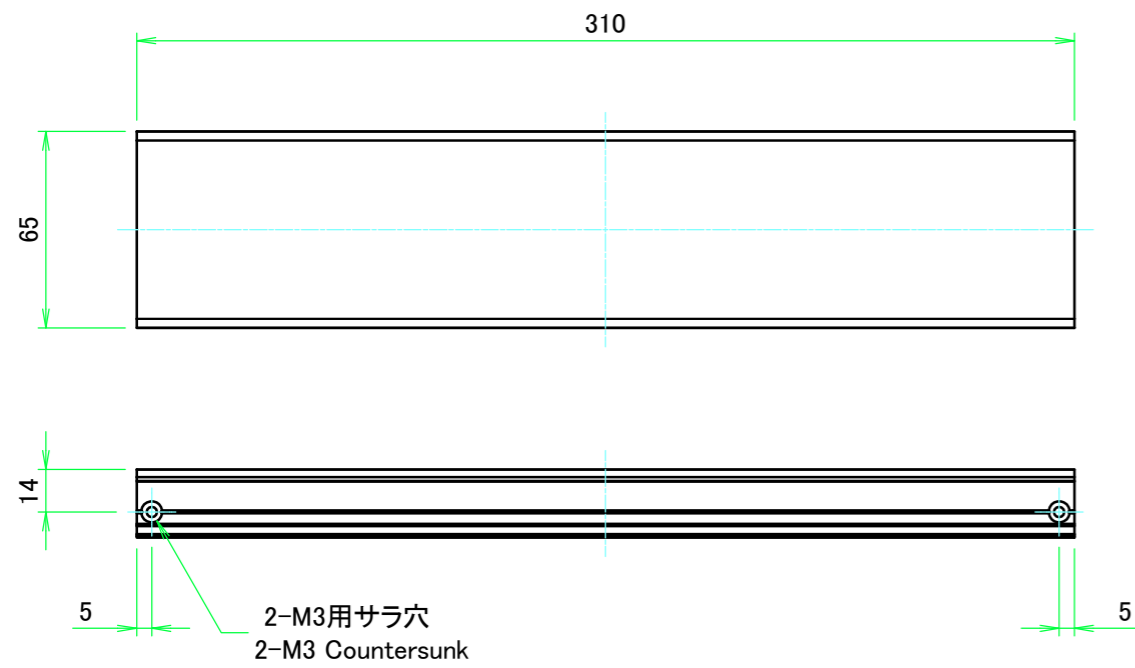

表面 / Front side

※ 反対面も同様 / Same on the other side.

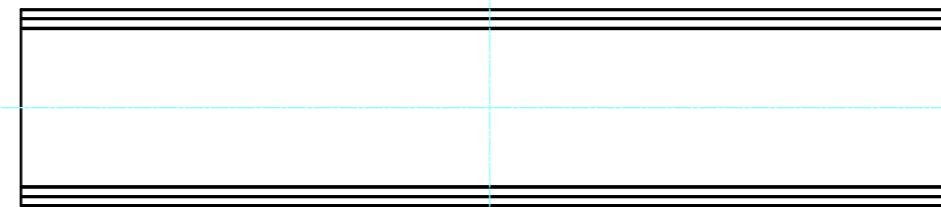
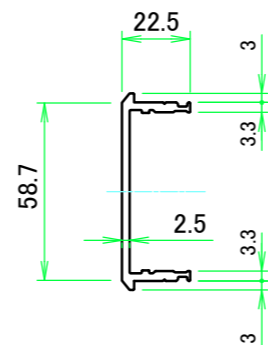

裏面 / Back side

B 側板 / B Frame

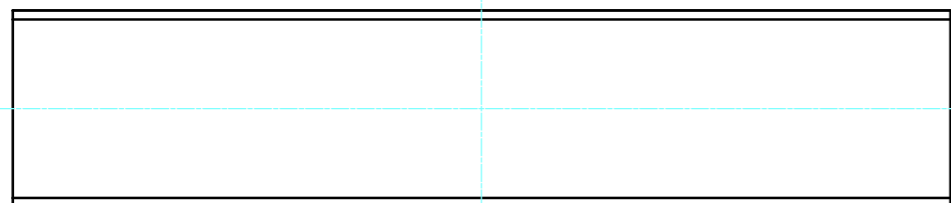

表面 / Front side

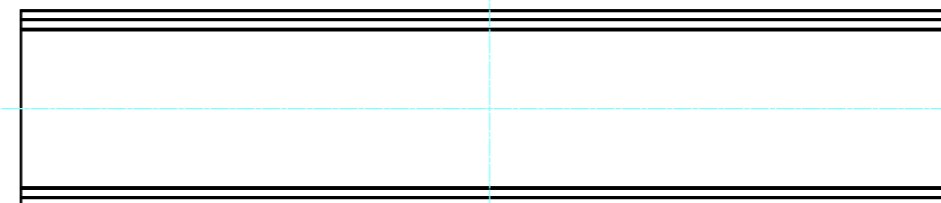

裏面 / Back side

|   |                 |   |  |
|---|-----------------|---|--|
| 株式会社タカチ電機工業<br>TAKACHI ELECTRONICS ENCLOSURE CO., LTD.  |                 | 品名/Title<br>側板<br>Frame                     |  |
| 承認/Approved<br>中根   | 検図/Checked<br>王 | 製図/Created<br>岡本                            | 尺度/Scale<br>1:2.5<br>ページ/Page<br>3 / 6 |
| H66 - W360  |                 | 型番/Product number<br>作成日/Date<br>2024/04/16 |  |
| 本図面の著作権は株式会社タカチ電機工業に帰属します。 / Copyright (C) TAKACHI ELECTRONICS ENCLOSURE CO., LTD. All Rights Reserved. |                 |   |  |

C 側板 / C Frame

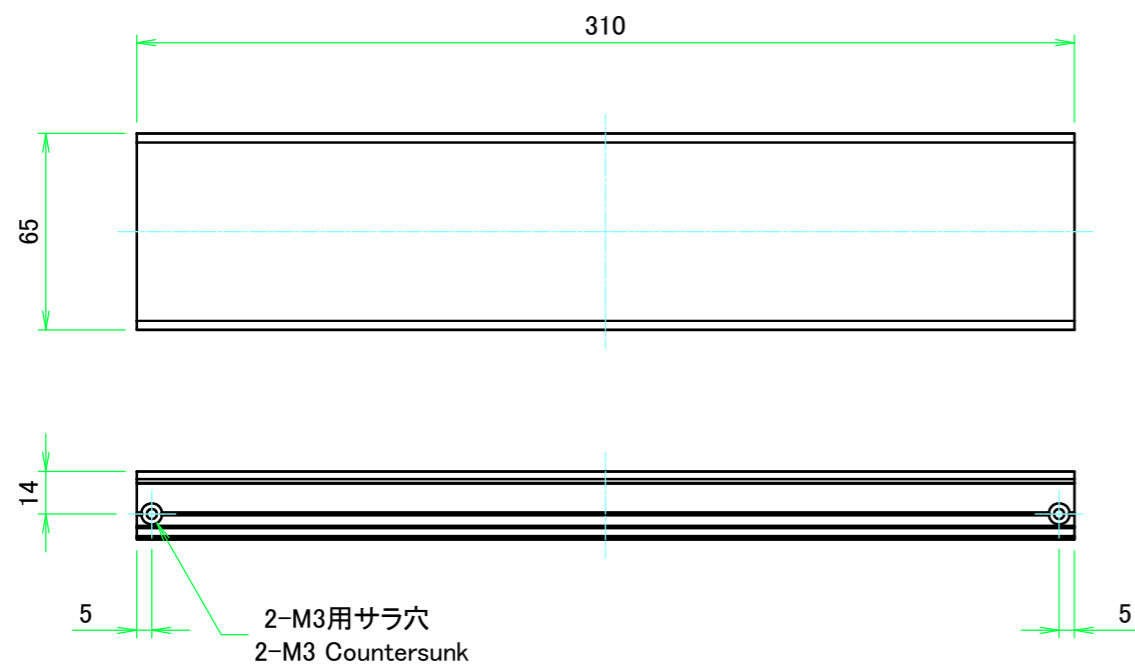

表面 / Front side

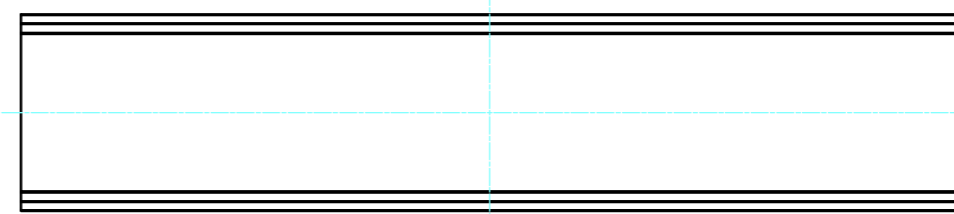

裏面 / Back side

※ 反対面も同様 / Same on the other side.

D 側板 / D Frame

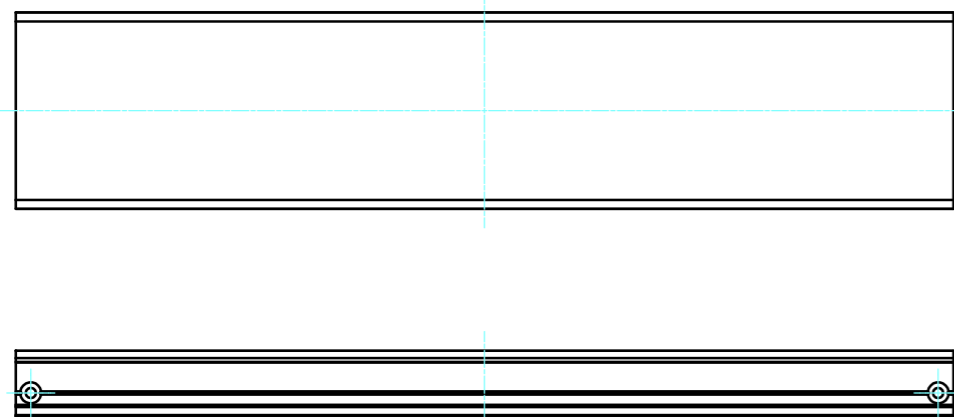

表面 / Front side

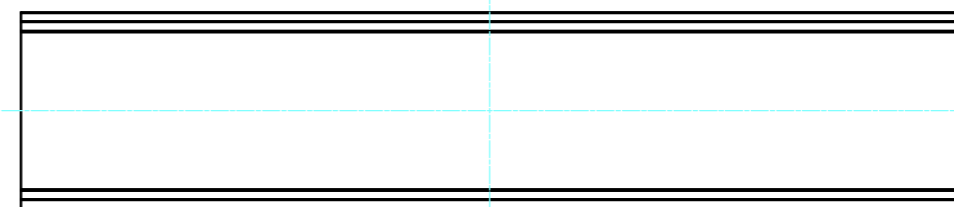

裏面 / Back side

|   |                 |                  |                         |                   |
|---|-----------------|------------------|-------------------------|-------------------|
| 株式会社タカチ電機工業<br>TAKACHI ELECTRONICS ENCLOSURE CO., LTD.  |                 |                  | 品名/Title<br>側板<br>Frame |                   |
| 承認/Approved<br>中根   | 検図/Checked<br>王 | 製図/Created<br>岡本 | 型番/Product number       | 尺度/Scale<br>1:2.5 |
| H66 - D360  |                 |                  | 作成日/Date<br>2024/04/16  | ページ/Page<br>4 / 6 |
| 本図面の著作権は株式会社タカチ電機工業に帰属します。 / Copyright (C) TAKACHI ELECTRONICS ENCLOSURE CO., LTD. All Rights Reserved. |                 |                  |                         |                   |

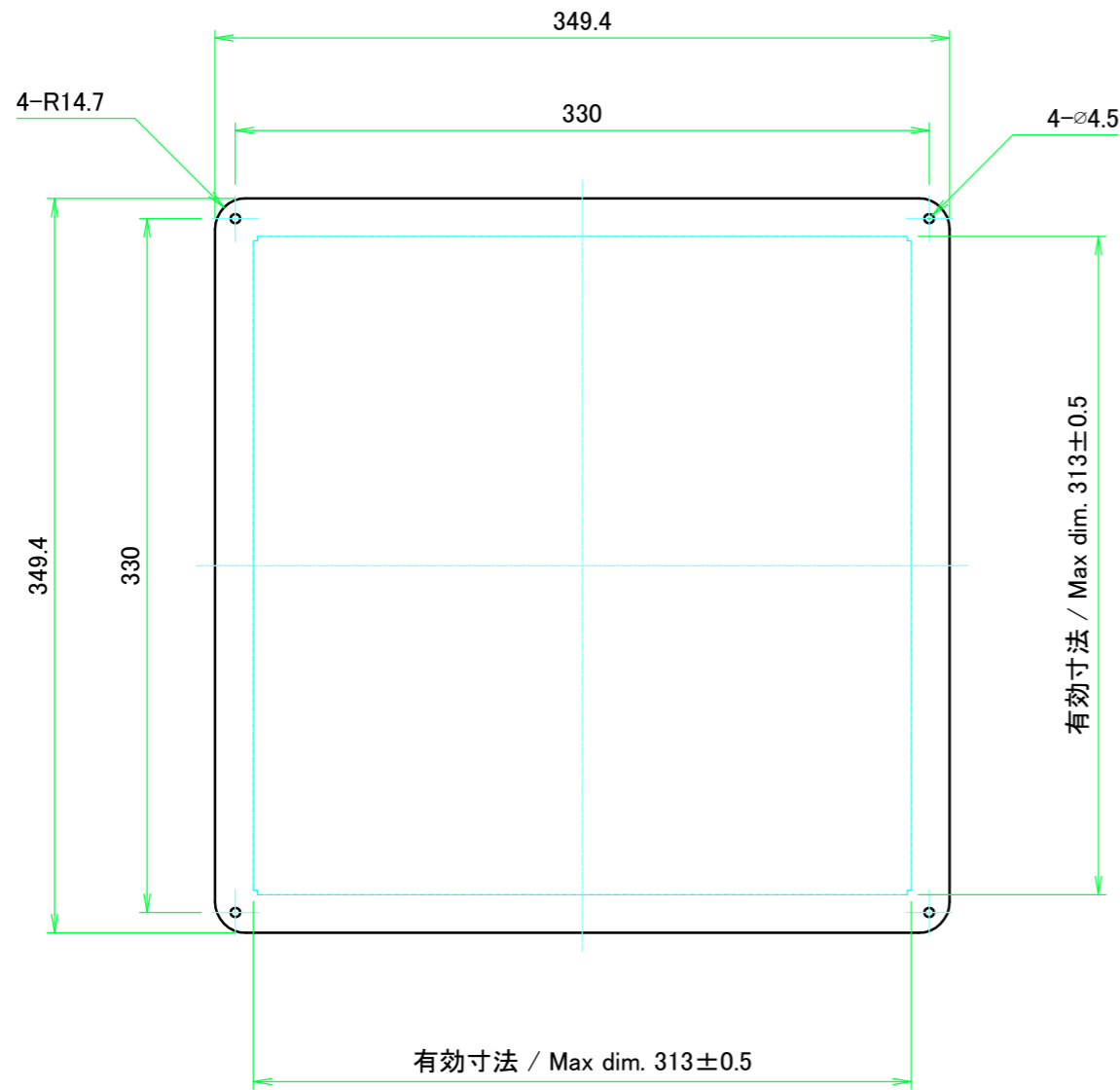

表面 / Front side

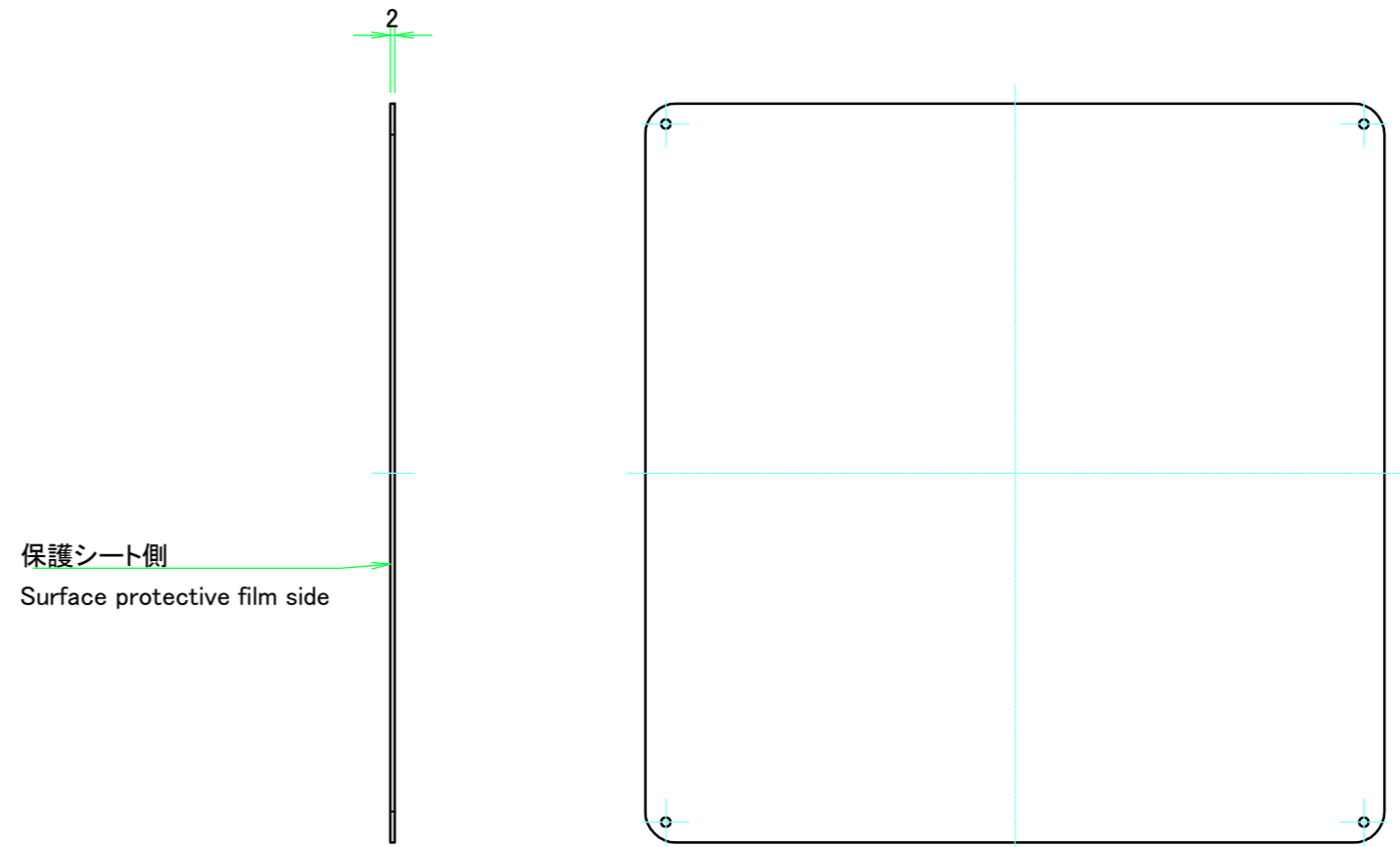

裏面 / Back side

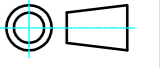
|  |            |            |   |   |
|--|------------|------------|---|---|
|  <b>株式会社タカチ電機工業</b><br><small>TAKACHI ELECTRONICS ENCLOSURE CO., LTD.</small> |            |            | 品名/Title<br><b>下カバー</b><br>Bottom cover |  |
| 承認/Approved  | 検図/Checked | 製図/Created | 型番/Product number                       |   |
| 中根   | 王          | 岡本         | 作成日/Date                                | 2024/03/29  |
| W360 - D360  |            |            | ページ/Page                                | 5 / 6   |
| <small>本図面の著作権は株式会社タカチ電機工業に帰属します。 / Copyright (C) TAKACHI ELECTRONICS ENCLOSURE CO., LTD. All Rights Reserved.</small>   |            |            |   |   |

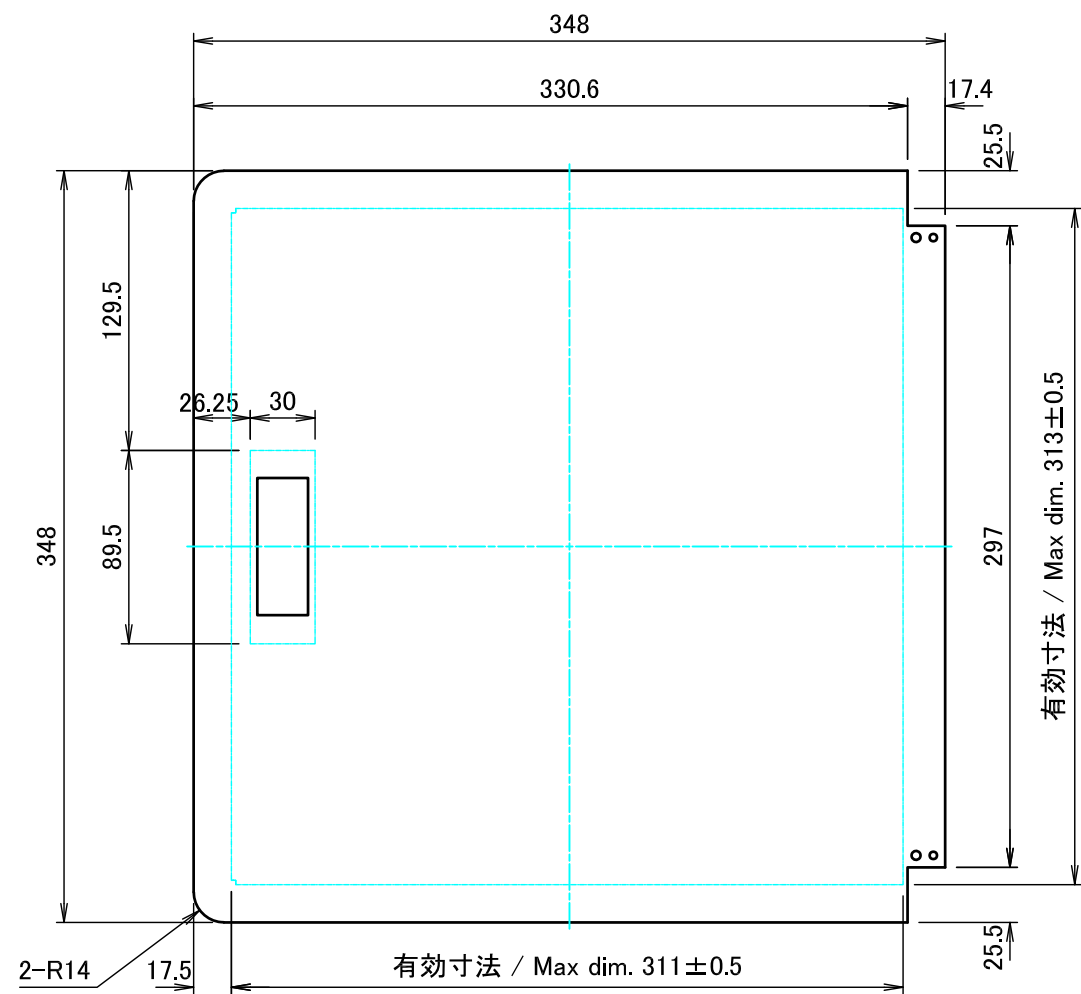

表面 / Front side

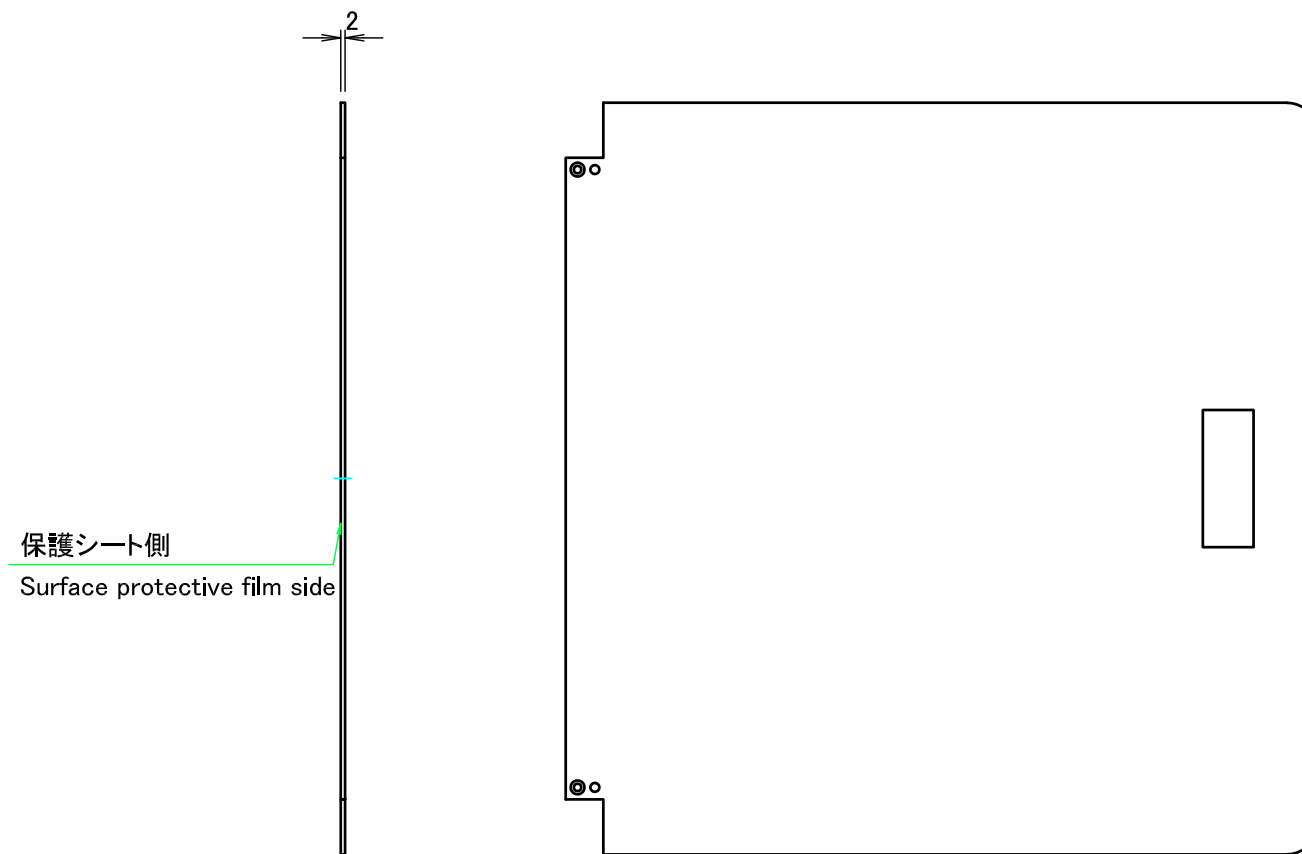

裏面 / Back side

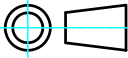
|   |            |            |  |   |
|---|------------|------------|--|---|
|  <b>株式会社タカチ電機工業</b><br>TAKACHI ELECTRONICS ENCLOSURE CO., LTD. |            |            | 品名/Title<br><b>開閉カバー</b><br>Open-closing panel |  |
| 承認/Approved   | 検図/Checked | 製図/Created | 型番/Product number                              |   |
| 中根  | 王          | 岡本         |  | ページ/Page<br>6 / 6   |
| W360 - D360   |            |            | 作成日/Date<br>2024/03/29                         |   |
| 本図面の著作権は株式会社タカチ電機工業に帰属します。 / Copyright (C) TAKACHI ELECTRONICS ENCLOSURE CO., LTD. All Rights Reserved.   |            |            |  |   |