

■テクニカルデータ / Technical Data■

締付トルク / Recommended torque : 0.3N・m ~ 0.6N・m

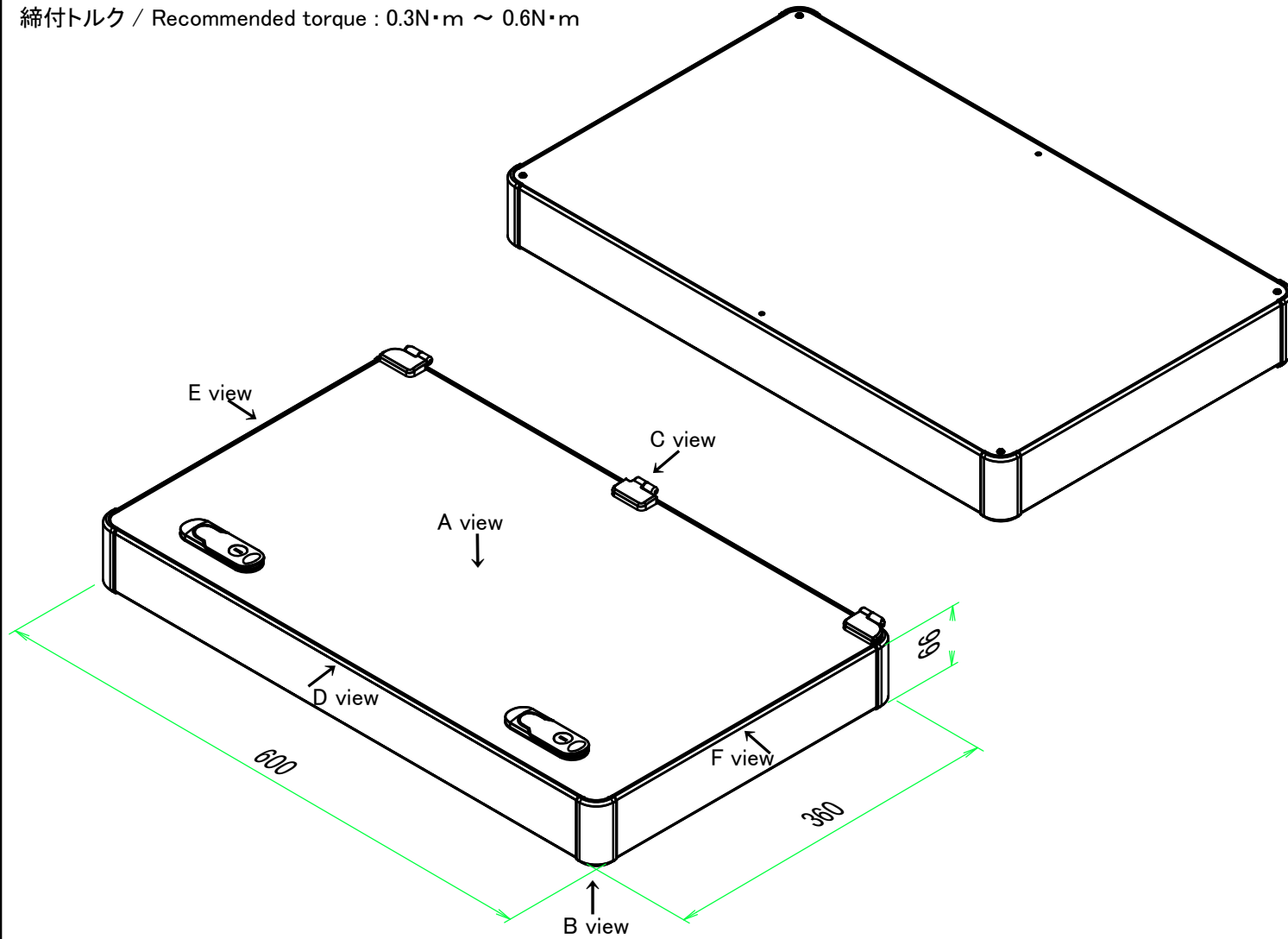

型番 / Product Number

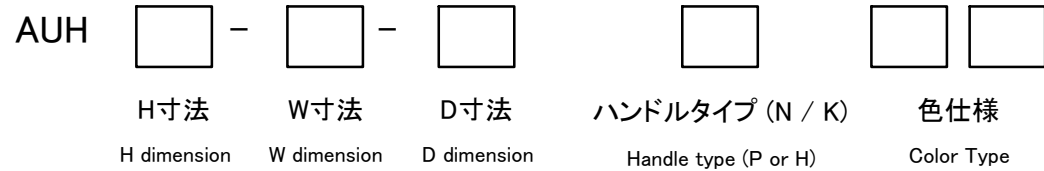

ハンドル仕様 / Handle type



色仕様 / Color Type

| 記号 / Code | コーナーブロック / Corner block | 側板 / Frame | カバー / Top cover | 開閉カバー / Open-closing panel |
|-----------|-------------------------|---------------|-----------------|----------------------------|
| S S | シルバー / Silver | シルバー / Silver | シルバー / Silver | シルバー / Silver |
| S B | ブラック / Black | シルバー / Silver | シルバー / Silver | シルバー / Silver |

構成内容 / Components

| No. | 名称 / Part name | 数量 / Pcs | 材質 / Material | 色・表面処理 / Color・Finish |
|-----|--|----------|--|---|
| 1 | コーナーブロック Corner block | 4 | アルミダイキャスト ADC12 Diecast aluminium ADC12 | シルバー、ブラック・塗装 (内部無処理) Silver, Black・Painted (Unfinished inside) |
| 2 | 側板 Frame | 4 | アルミ押出材 A6063S-T5 Extruded aluminium A6063S-T5 | シルバー・アルマイト&クリア塗装 Silver・Anodized with clear coating |
| 3 | 開閉カバー Open-closing panel | 1 | アルミ板 A1100P Aluminium A1100P | シルバー・アルマイト Silver・Anodized |
| 4 | 下カバー Bottom cover | 1 | アルミ板 A1100P Aluminium A1100P | シルバー・アルマイト Silver・Anodized |
| 5 | 平面ハンドル鍵無 / 鍵有 Flat handle (Normal / Key lock) | 1set | 亜鉛ダイキャスト Diecast zinc | シルバー・塗装 Silver・Painted |
| 6 | ヒンジ Hinge | 1set | 亜鉛ダイキャスト Diecast zinc | シルバー・塗装 Silver・Painted |
| 7 | 取付ビス (皿M3 x 8) Screw (Flat head M3 - 8) | 16 | 鉄 Steel | ニッケルメッキ Nickel plated |
| 8 | 取付ビス (台形M3 x 5) Screw (Trapezoid head M3 - 5) | 6 | 鉄 Steel | ニッケルメッキ Nickel plated |

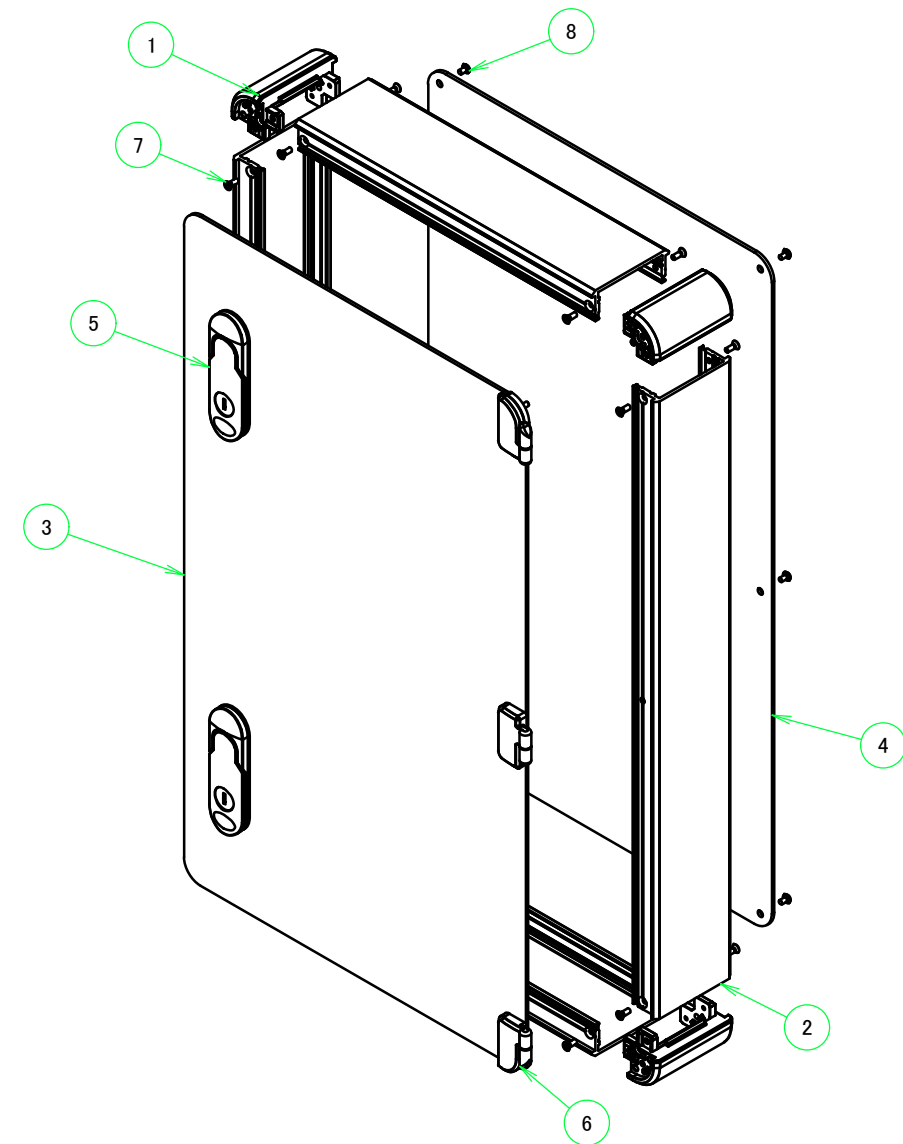

| | | | | |
|--|-----------------|------------------|--|-------------------|
| 株式会社タカチ電機工業 TAKACHI ELECTRONICS ENCLOSURE CO., LTD. | | | 品名/Title 開閉式アルミコントロールボックス Open-closing aluminium control box | 尺度/Scale 1 / 6 |
| 承認/Approved 中根 | 検図/Checked 王 | 製図/Created 岡本 | 型番/Product number AUH66-36-60□□□ | |
| | | | 作成日/Date 2024/09/26 | ページ/Page 1 / 6 |

A-A (1:4.5)

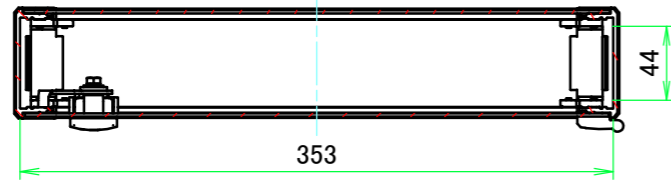

E view

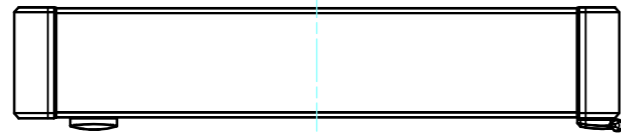

D view

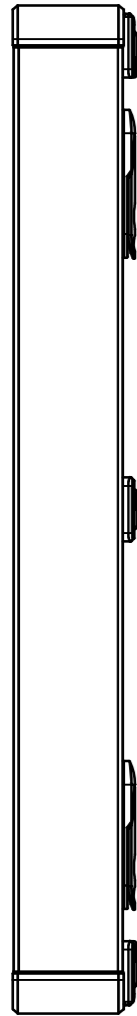

A view

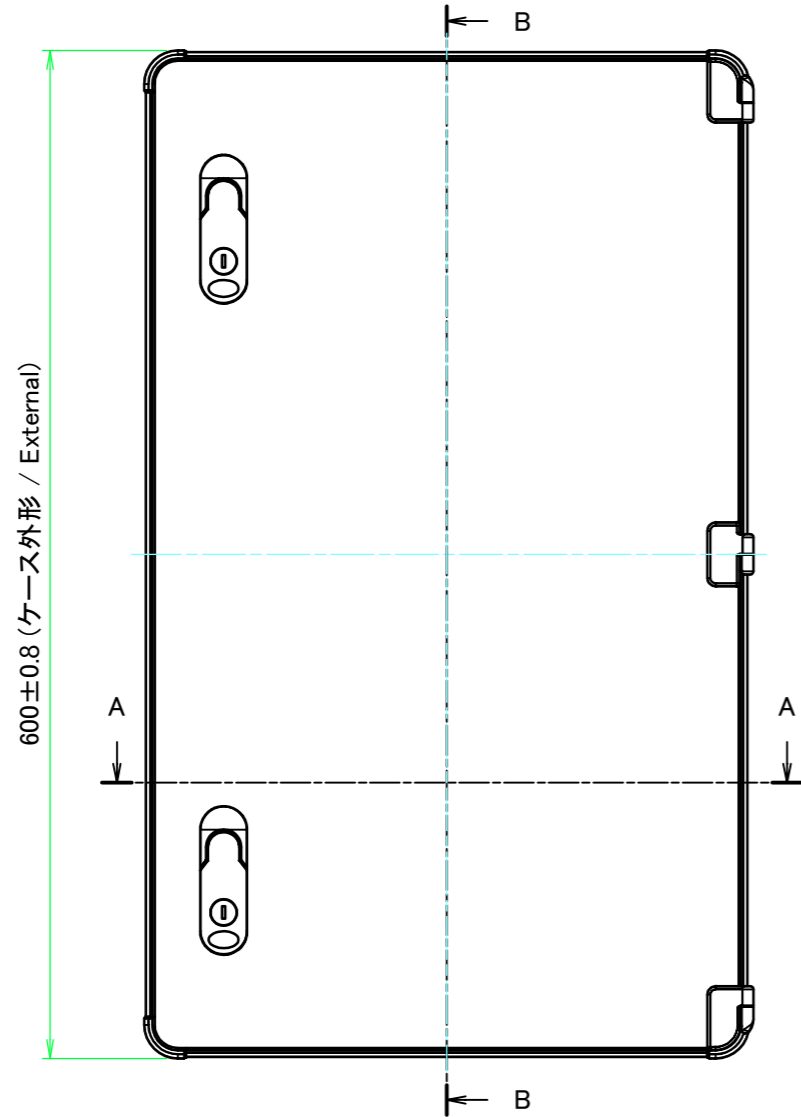

C view

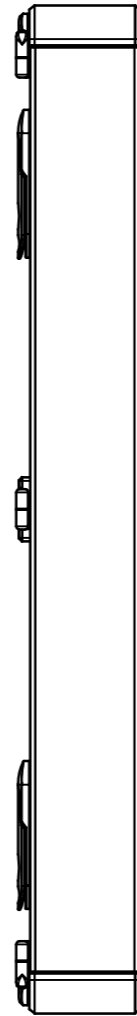

B view

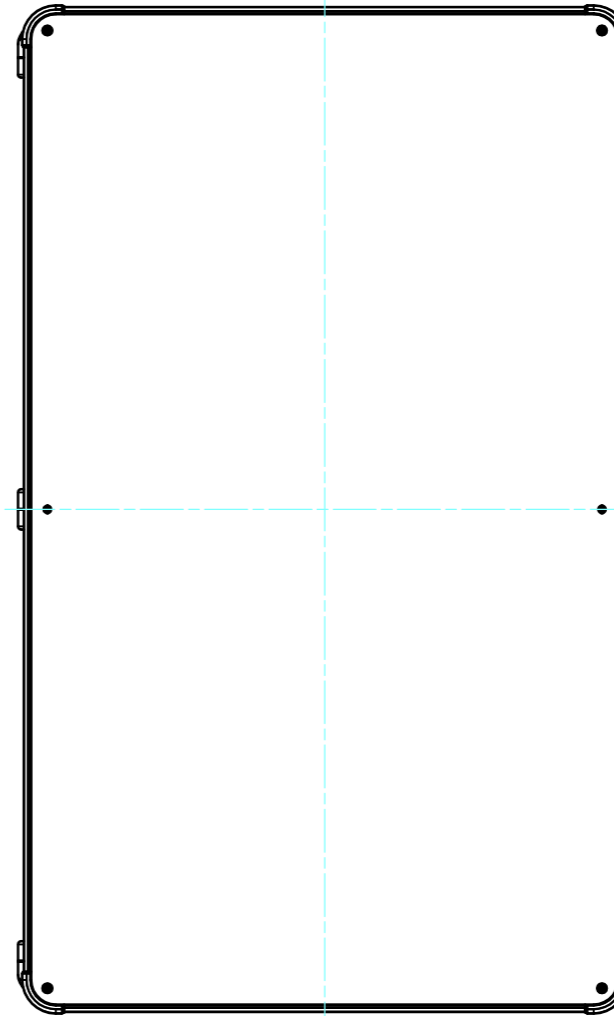

B-B (1:4.5)

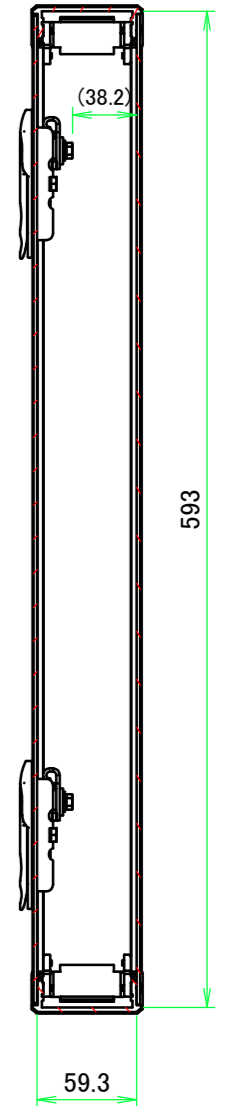

F view

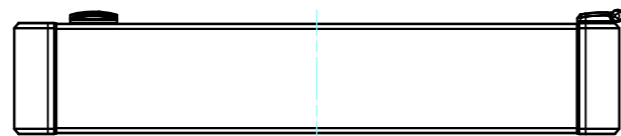

360 ± 0.5 (ケース外形 / External)

| | | | | |
|--|-----------------|------------------|--|--|
| 株式会社タカチ電機工業 TAKACHI ELECTRONICS ENCLOSURE CO., LTD. | | | 品名/Title 開閉式アルミコントロールボックス Open-closing aluminium control box | 尺度/Scale 1:4.5 ページ/Page 2 / 6 |
| 承認/Approved 中根 | 検図/Checked 王 | 製図/Created 岡本 | 型番/Product number AUH66-36-60□□□ | |
| | | | 作成日/Date 2024/04/29 | |

A 側板 / A Frame

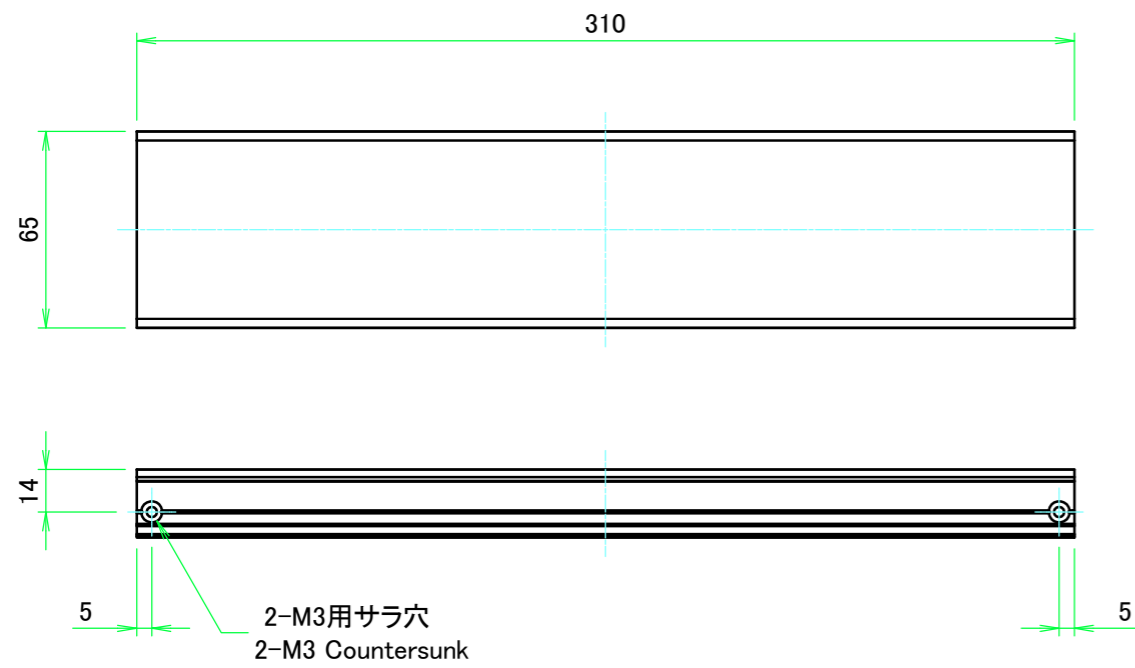

表面 / Front side

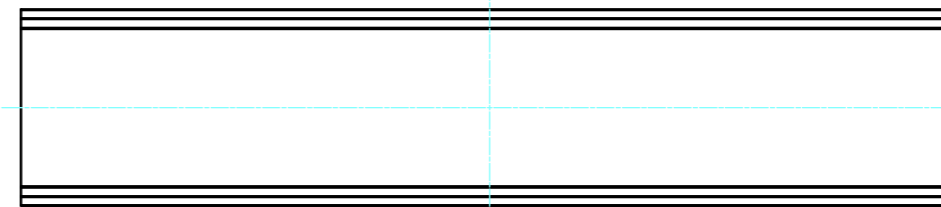
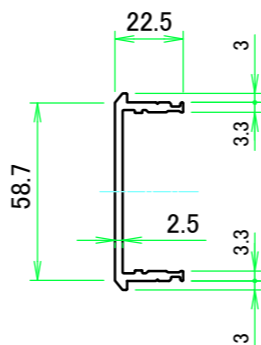

裏面 / Back side

※ 反対面も同様 / Same on the other side.

B 側板 / B Frame

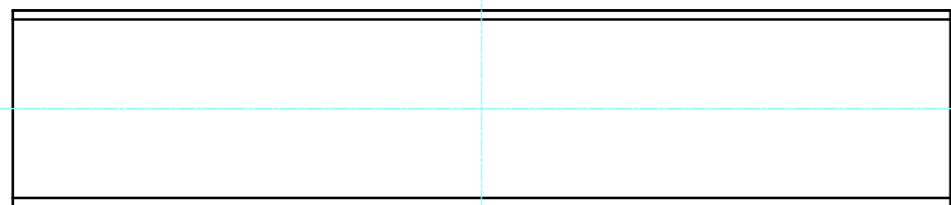

表面 / Front side

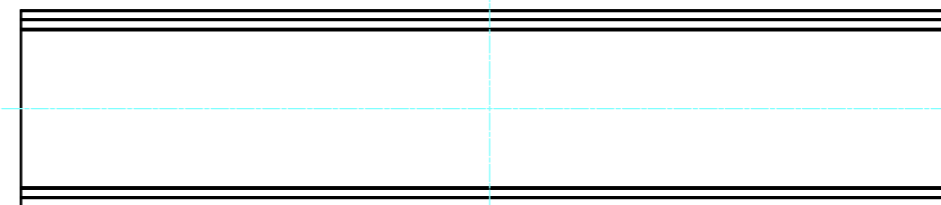

裏面 / Back side

| | | | |
|---|-----------------|--|-------------------|
| 株式会社タカチ電機工業 TAKACHI ELECTRONICS ENCLOSURE CO., LTD. | | 品名/Title 側板 Frame | |
| 承認/Approved 中根 | 検図/Checked 王 | 製図/Created 岡本 | 尺度/Scale 1:2.5 |
| H66 - W360 | | 型番/Product number 作成日/Date 2024/04/16 | ページ/Page 3 / 6 |
| 本図面の著作権は株式会社タカチ電機工業に帰属します。 / Copyright (C) TAKACHI ELECTRONICS ENCLOSURE CO., LTD. All Rights Reserved. | | | |

C 側板 / C Frame

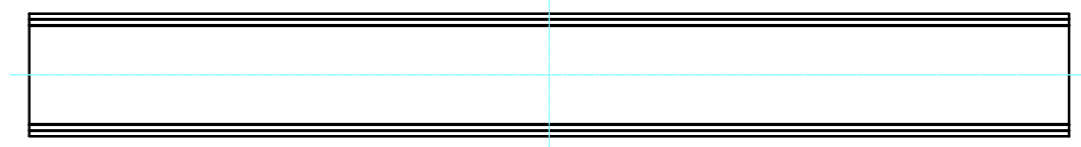
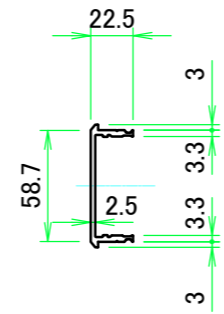
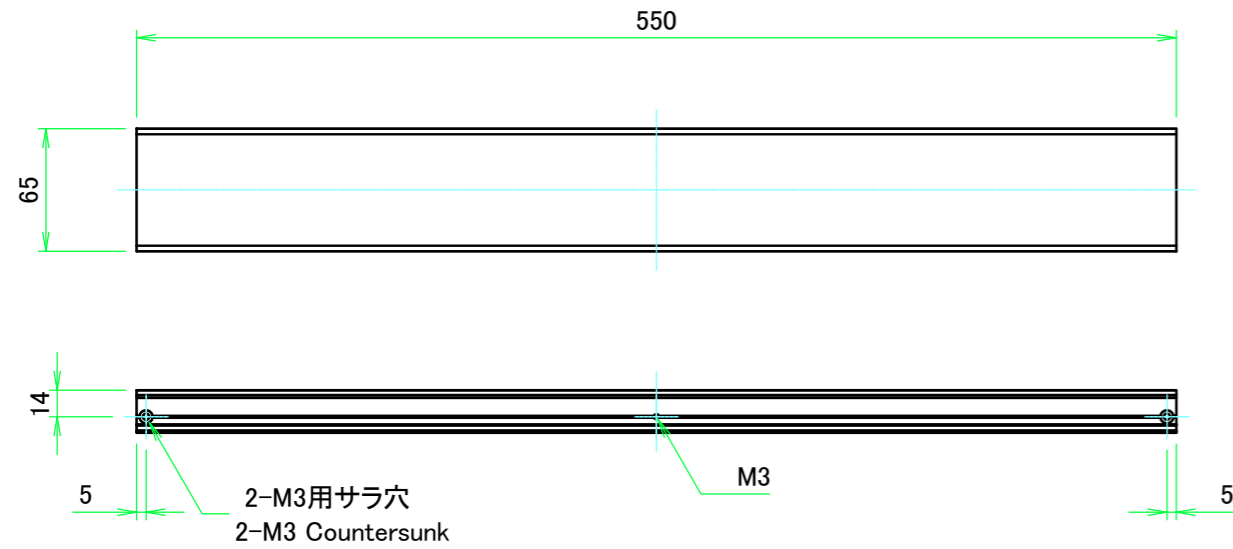

表面 / Front side

裏面 / Back side

※ 反対面も同様 / Same on the other side.

D 側板 / D Frame

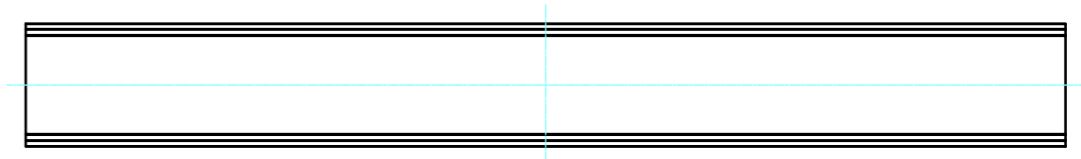
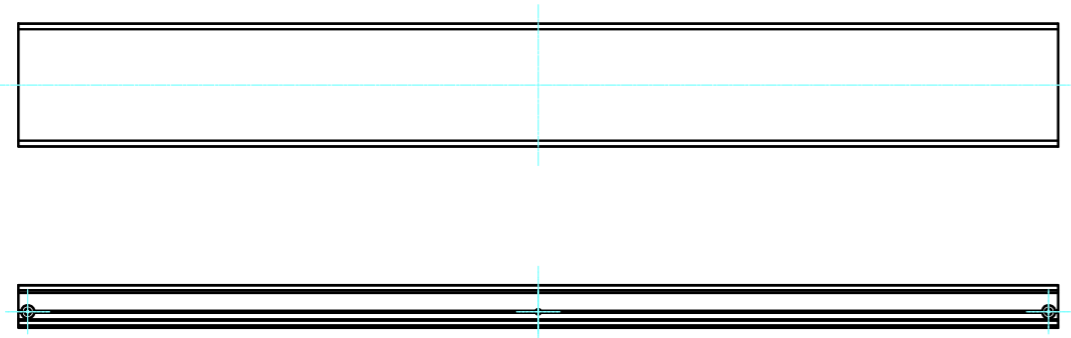

表面 / Front side

裏面 / Back side

| | | | | |
|---|-----------------|------------------|-------------------------|-------------------|
| 株式会社タカチ電機工業 TAKACHI ELECTRONICS ENCLOSURE CO., LTD. | | | 品名/Title 側板 Frame | |
| 承認/Approved 中根 | 検図/Checked 王 | 製図/Created 岡本 | 型番/Product number | 尺度/Scale 1:4 |
| H66 - D600 | | | 作成日/Date 2024/04/16 | ページ/Page 4 / 6 |
| 本図面の著作権は株式会社タカチ電機工業に帰属します。 / Copyright (C) TAKACHI ELECTRONICS ENCLOSURE CO., LTD. All Rights Reserved. | | | | |

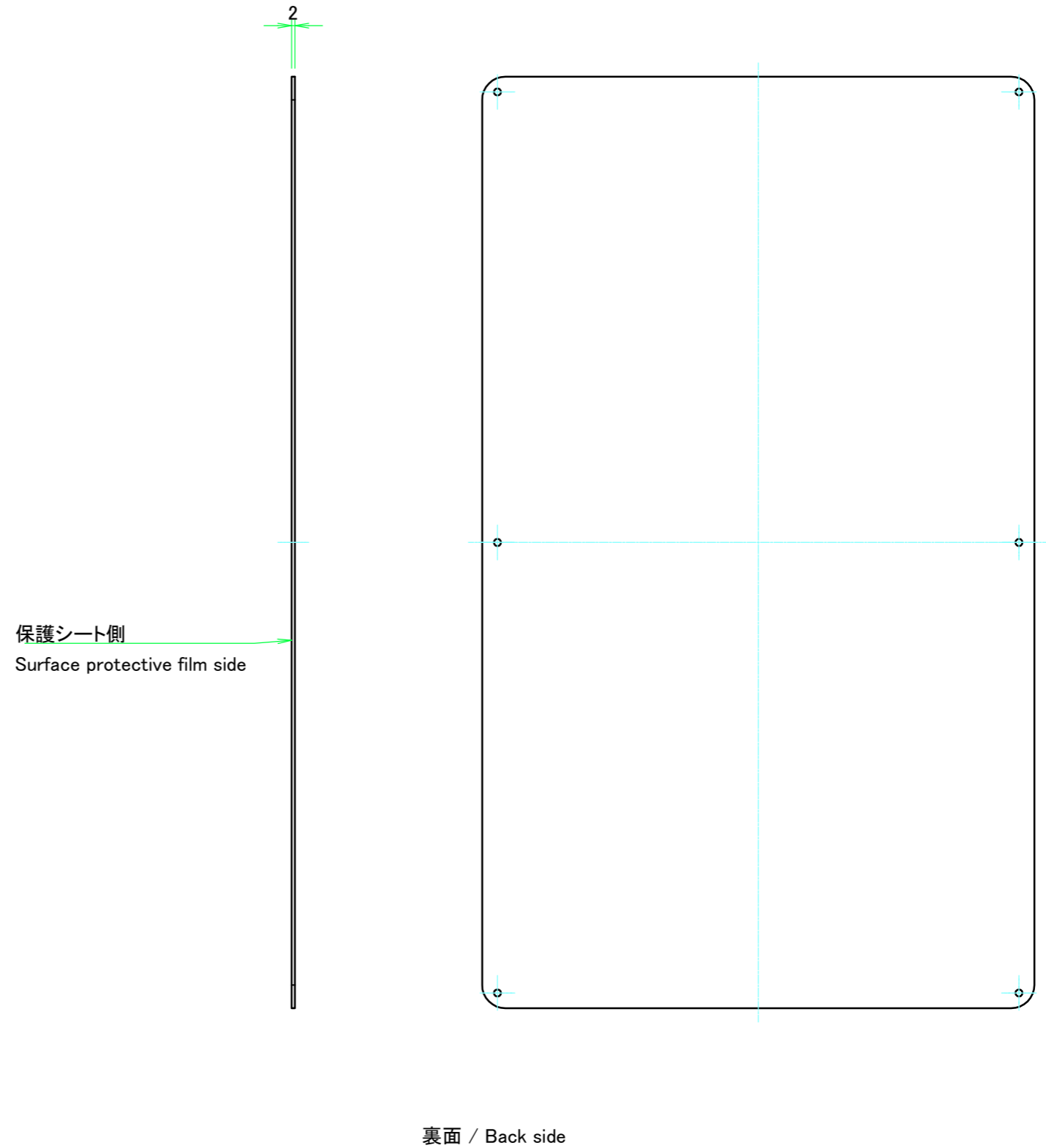
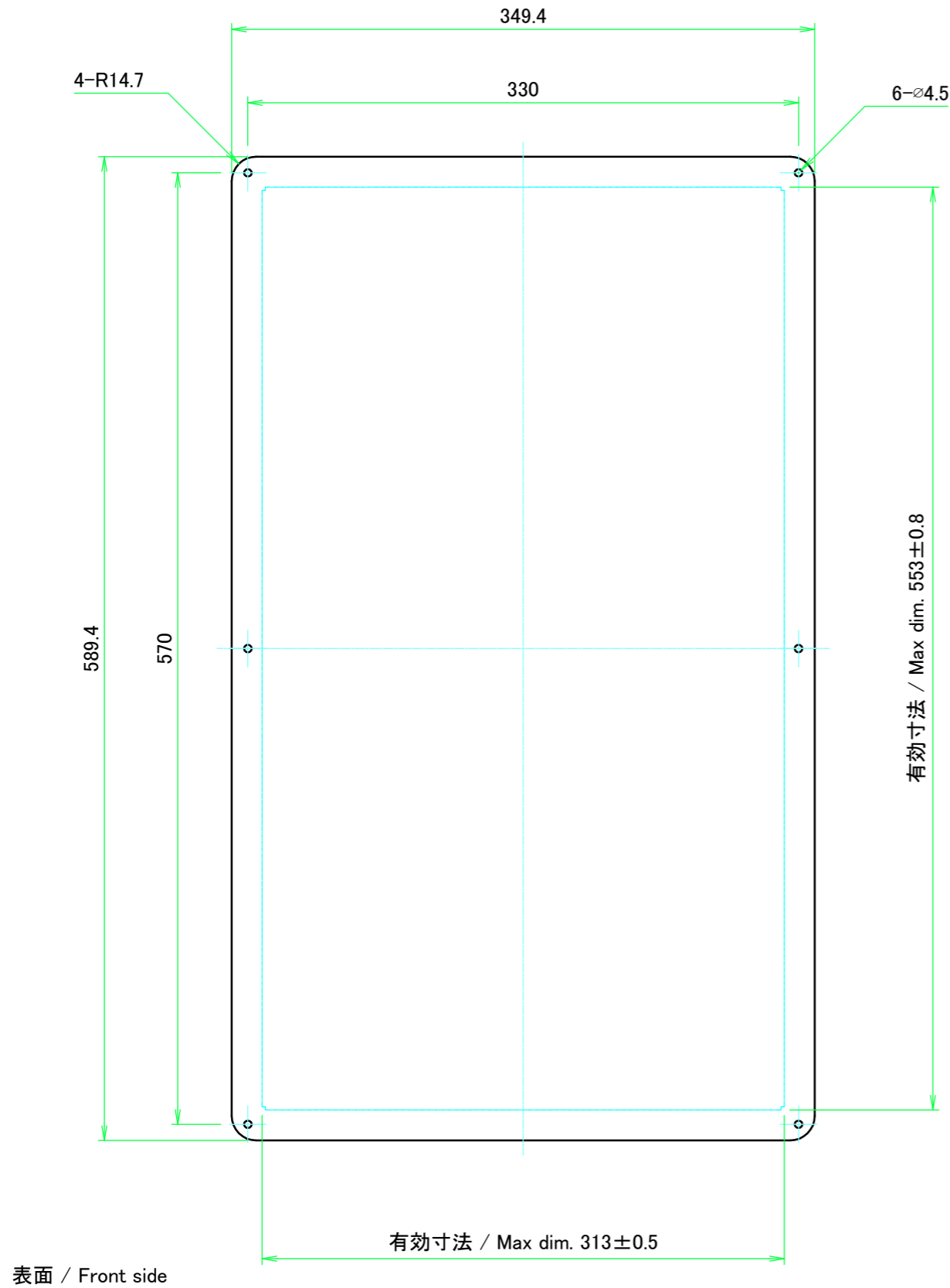

| | | | | |
|---|-----------------|------------------|---|--|
| 株式会社タカチ電機工業 TAKACHI ELECTRONICS ENCLOSURE CO., LTD. | | | 品名/Title 下カバー Bottom cover | 尺度/Scale 1:3.5 ページ/Page 5 / 6 |
| 承認/Approved 中根 | 検図/Checked 王 | 製図/Created 岡本 | 型番/Product number | |
| W360 - D600 | | | 作成日/Date 2024/03/29 | |
| 本図面の著作権は株式会社タカチ電機工業に帰属します。 / Copyright (C) TAKACHI ELECTRONICS ENCLOSURE CO., LTD. All Rights Reserved. | | | | |

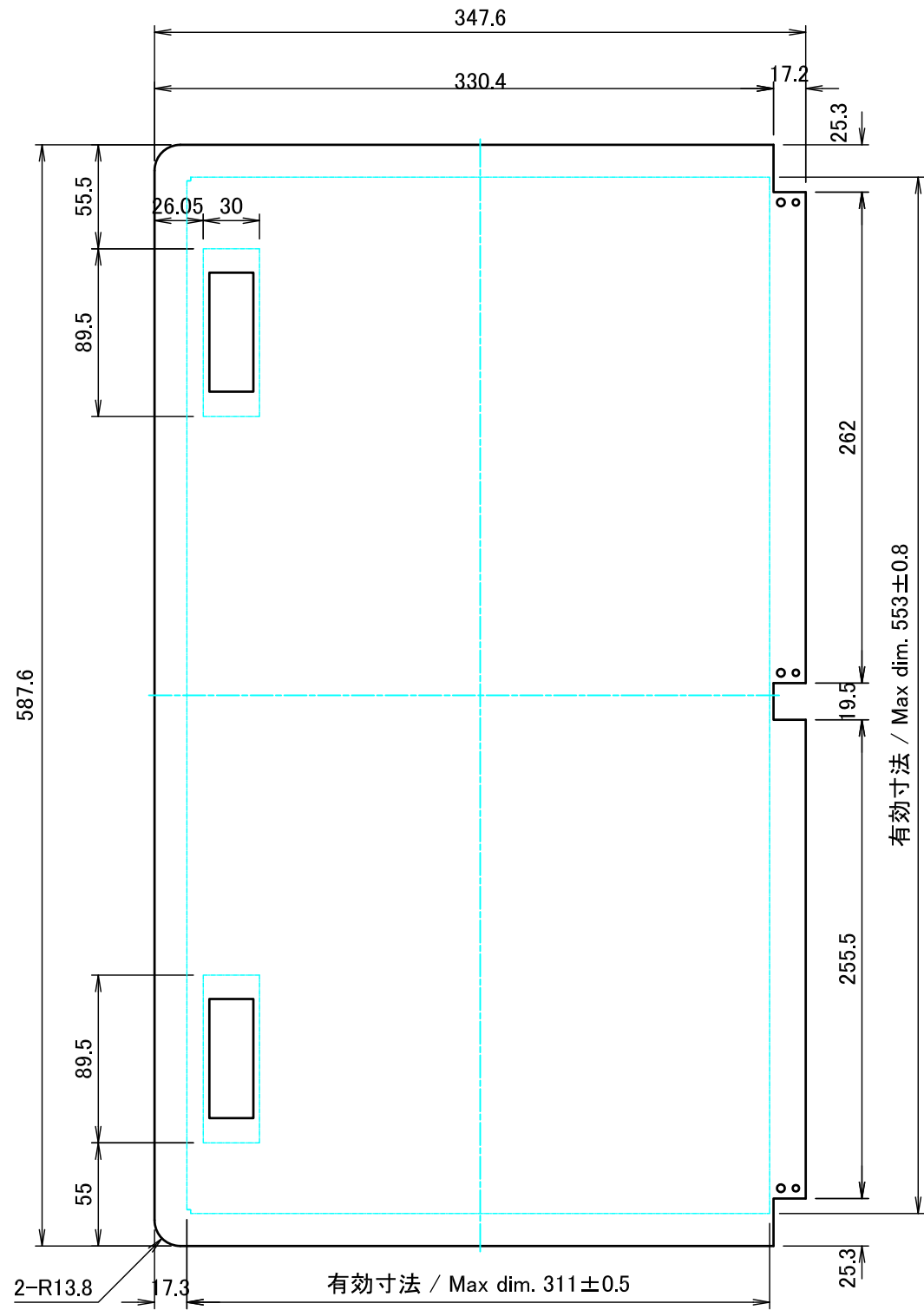

表面 / Front side

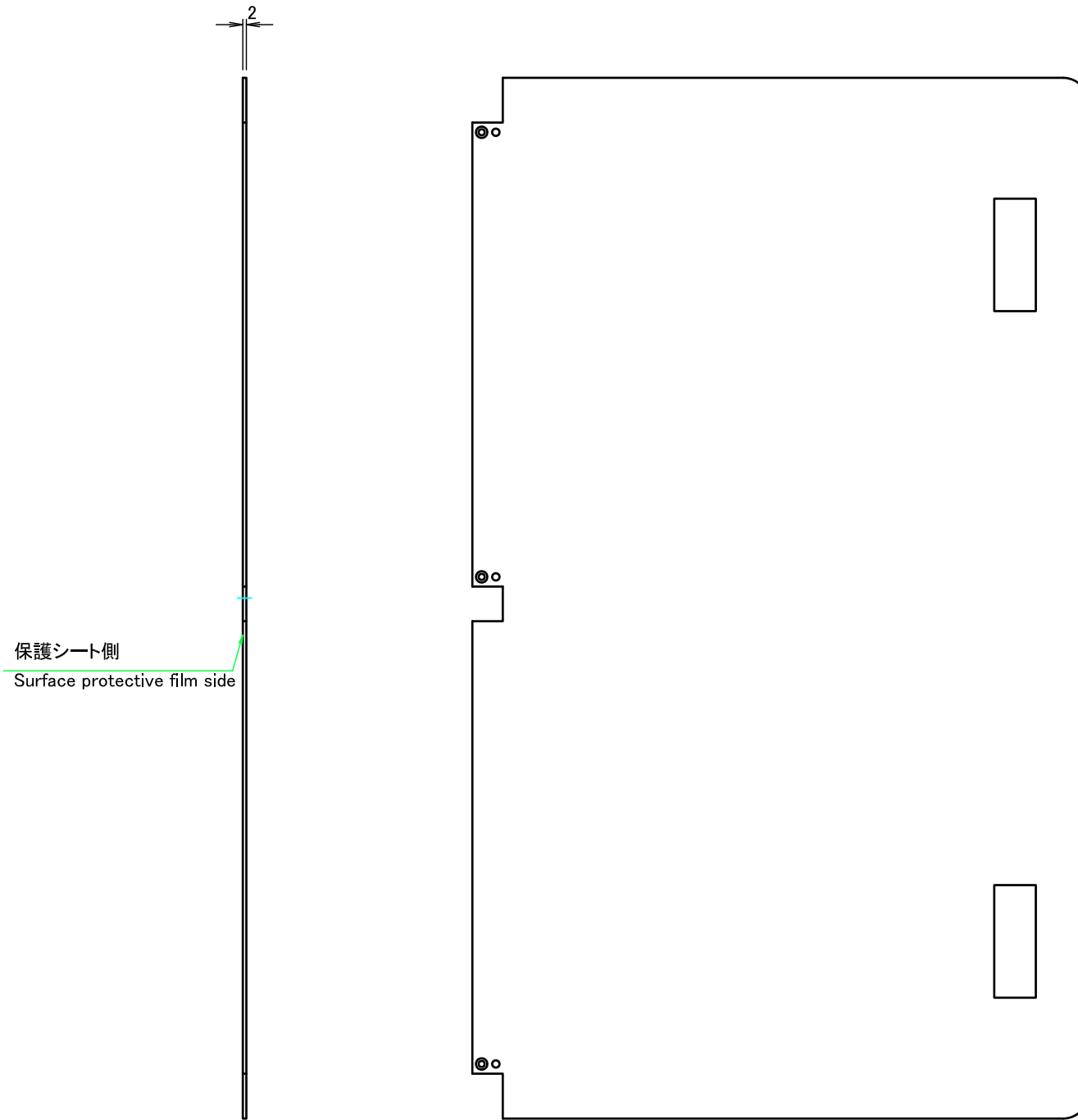

裏面 / Back side

| | | | | |
|---|-----------------|------------------|--|--|
| 株式会社タカチ電機工業 TAKACHI ELECTRONICS ENCLOSURE CO., LTD. | | | 品名/Title 開閉カバー Open-closing panel | 尺度/Scale 1:3.5 ページ/Page 6 / 6 |
| 承認/Approved 中根 | 検図/Checked 王 | 製図/Created 岡本 | 型番/Product number W360 - D600 | |
| | | | 作成日/Date 2024/11/14 | |
| 本図面の著作権は株式会社タカチ電機工業に帰属します。 / Copyright (C) TAKACHI ELECTRONICS ENCLOSURE CO., LTD. All Rights Reserved. | | | | |