

KCFシリーズはD寸法により固定金具の有無と取付穴の位置が異なります。

該当するD寸法範囲の図面をご利用ください。

- 2 ~ 6 ページ : D30 ~ 303
- 7 ~ 11 ページ : D304 ~ 599
- 12 ~ 16 ページ : D600 ~ 899
- 17 ~ 21 ページ : D900 ~ 1000

D30 ~ 303

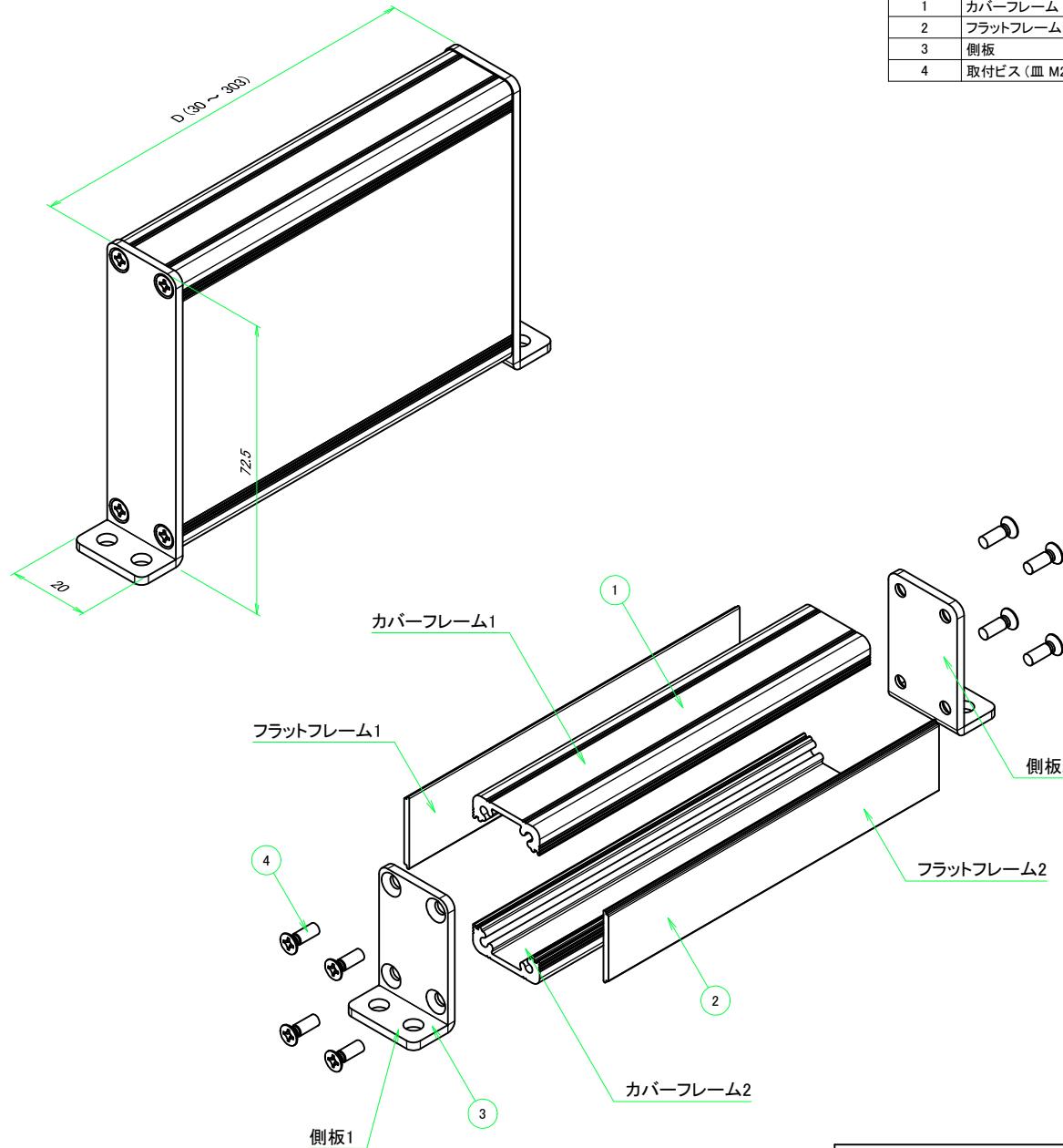

| 構成内容 | | | | |
|------|-------------------|----|------------------|----------------------|
| No. | 名称 | 数量 | 材質 | 色・表面処理 |
| 1 | カバーフレーム | 2 | アルミ押出材 A6063S-T5 | シルバーアルマイト, ブラックアルマイト |
| 2 | フラットフレーム | 2 | アルミ押出材 A6063S-T5 | シルバーアルマイト, ブラックアルマイト |
| 3 | 側板 | 2 | アルミ板 A1050P | シルバーアルマイト, ブラックアルマイト |
| 4 | 取付ビス (皿 M2.6 x 8) | 8 | 鉄 | ニッケルメッキ, 三価黒クロメート |

ケース型番

KCF 20 - 70 - L
D 色記号

寸法制限範囲

D = 30 ~ 303

色仕様 (型番末尾口)

| 記号 | カバーフレーム・フラットフレーム色 | 側板色 |
|-----|-------------------|------|
| S S | シルバー | シルバー |
| S B | シルバー | ブラック |
| B S | ブラック | シルバー |
| B B | ブラック | ブラック |

TAKACHI 株式会社タカチ電機工業

品名

フリーサイズケース

承認

中根

検図

横田

製図

野村

型番

KCF20-70-□L□ (D30 ~ 303)

作成日

2019/06/27



尺度

1 / 5

D30 ~ 303

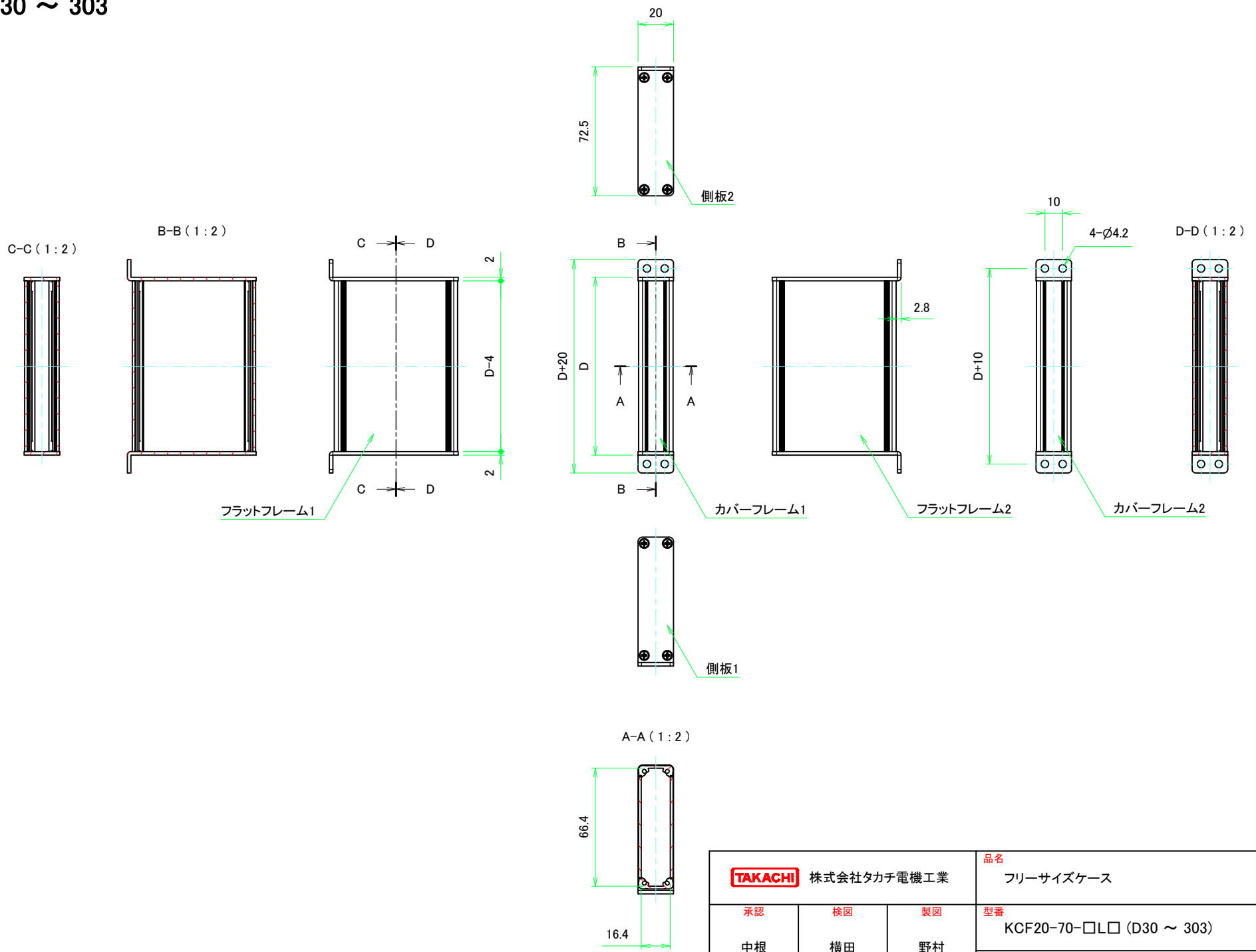

| | | | | | |
|-------------|----|----|-----|------------|-----------|
| 株式会社タカチ電機工業 | | | 品名 | フリーサイズケース | 尺度 1:2 |
| | | | 承認 | 検図 | |
| 中根 | 横田 | 野村 | 作成日 | 2019/06/27 | 2 / 5 |

D30 ~ 303

カバーフレーム

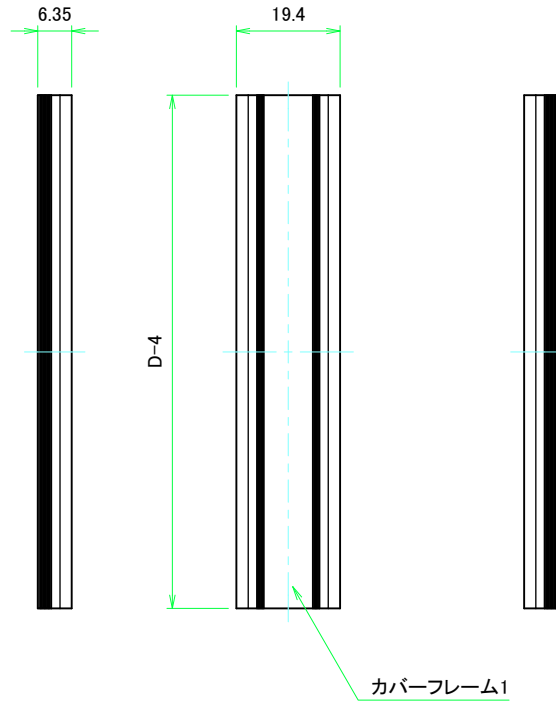

カバーフレーム1(内視)



カバーフレーム2(内視)

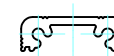
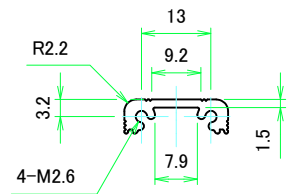
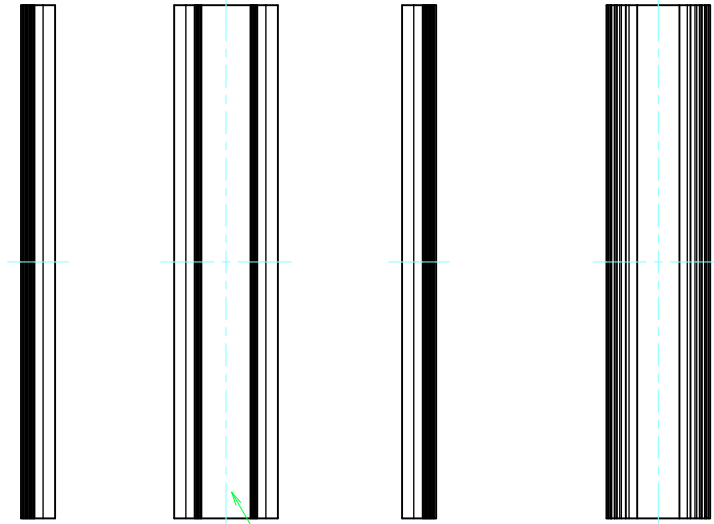

| | | | | | | |
|---|----|----|-----|------------|---|----|
|  株式会社タカチ電機工業 | | | 品名 | フリーサイズケース |  | |
| | | | 承認 | 検図 | | 製図 |
| 中根 | 横田 | 野村 | 作成日 | 2019/06/27 | 3 / 5 | |

D30 ~ 303

フラットフレーム

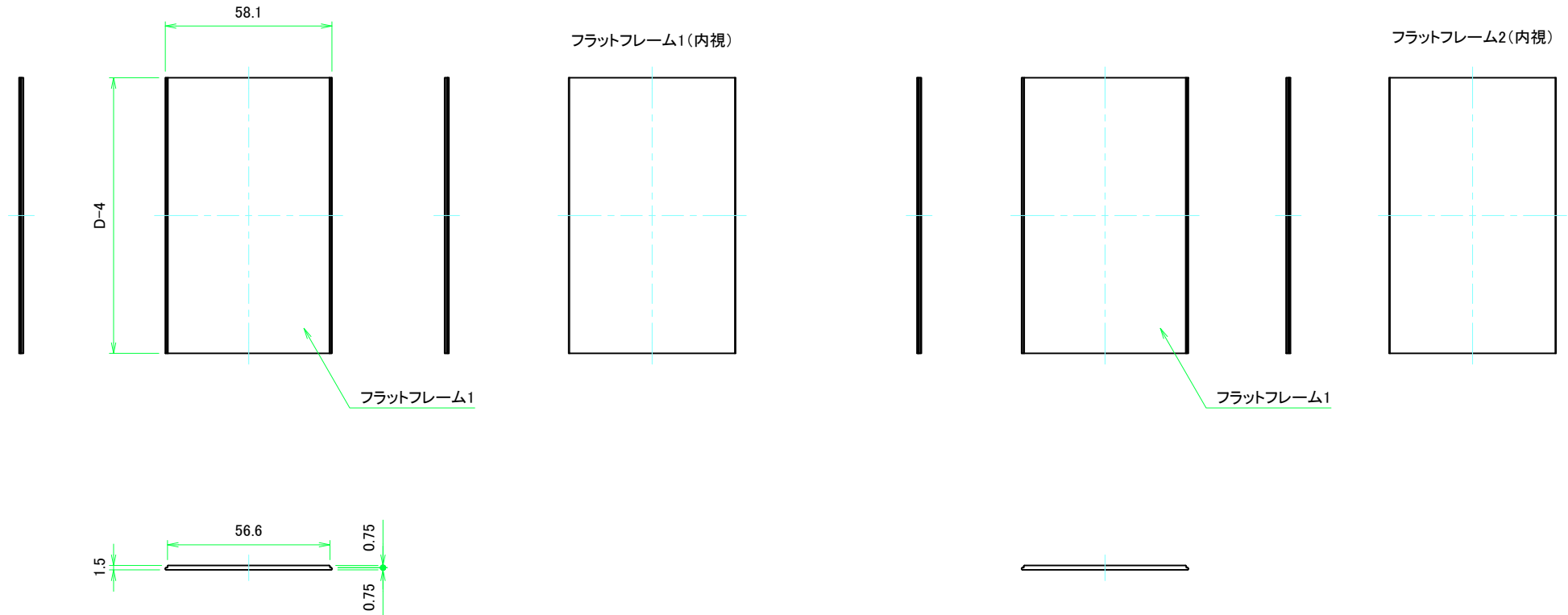

| | | | | |
|---|----|----|--------------------------------|---|
|  株式会社タカチ電機工業 | | | 品名 フリーサイズケース |  |
| 承認 | 検図 | 製図 | 型番 KCF20-70-□L□ (D30 ~ 303) | |
| 中根 | 横田 | 野村 | 作成日 2019/06/27 | 4 / 5 |

D30 ~ 303

側板

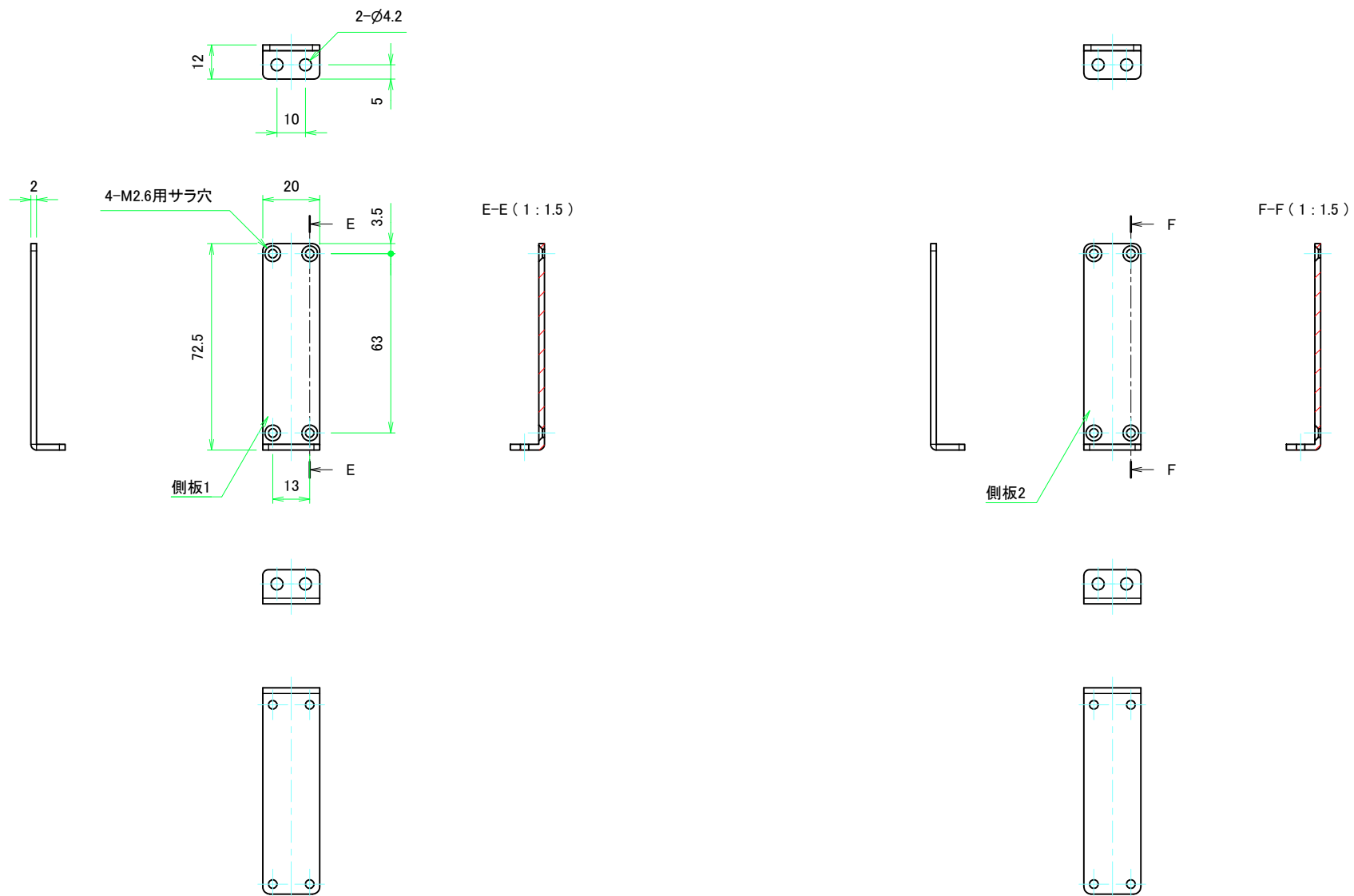

| | | | | | | |
|-------------|----|----|-----|------------|--|-------|
| 株式会社タカチ電機工業 | | | 品名 | 側板 | | |
| | | | 承認 | 検図 | | 製図 |
| 中根 | 横田 | 野村 | 作成日 | 2019/06/27 | | 5 / 5 |

D304 ~ 599

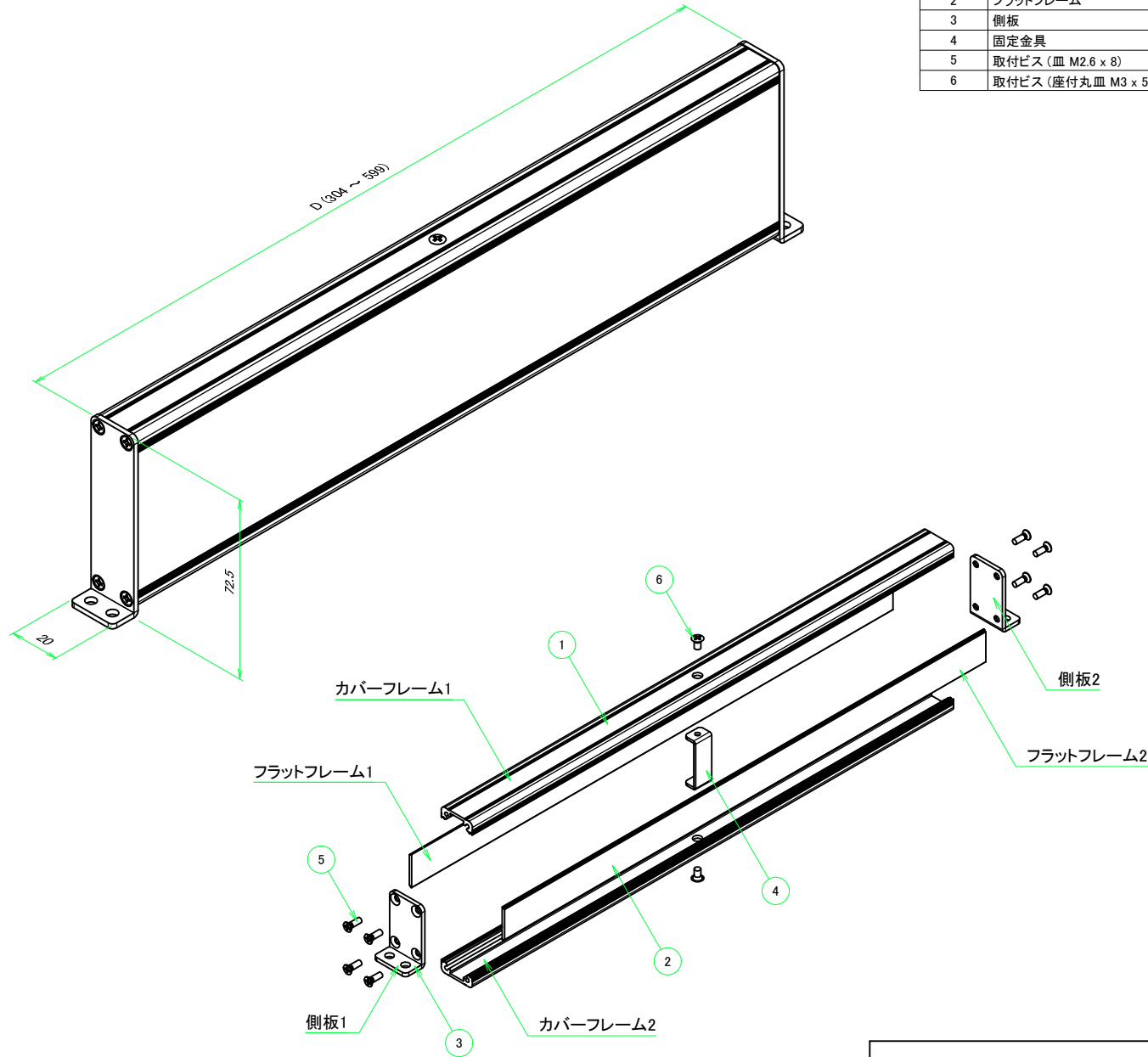

| 構成内容 | | | | |
|------|--------------------|----|------------------|----------------------|
| No. | 名称 | 数量 | 材質 | 色・表面処理 |
| 1 | カバーフレーム | 2 | アルミ押出材 A6063S-T5 | シルバーアルマイト, ブラックアルマイト |
| 2 | フラットフレーム | 2 | アルミ押出材 A6063S-T5 | シルバーアルマイト, ブラックアルマイト |
| 3 | 側板 | 2 | アルミ板 A1050P | シルバーアルマイト, ブラックアルマイト |
| 4 | 固定金具 | 1 | 鋼板 SECC | ジンコート21 |
| 5 | 取付ビス (皿 M2.6 x 8) | 8 | 鉄 | ニッケルメッキ, 三価黒クロメート |
| 6 | 取付ビス (座付丸皿 M3 x 5) | 2 | 鉄 | ニッケルメッキ, 三価黒クロメート |

ケース型番

KCF 20 - 70 - L
D 色記号

寸法制限範囲

D = 304 ~ 599

色仕様 (型番末尾口)

| 記号 | カバーフレーム・フラットフレーム色 | 側板色 |
|-----|-------------------|------|
| S S | シルバー | シルバー |
| S B | シルバー | ブラック |
| B S | ブラック | シルバー |
| B B | ブラック | ブラック |

TAKACHI 株式会社タカチ電機工業

品名

フリーサイズケース

承認

中根

検図

横田

製図

野村

型番

KCF20-70-□L□ (D304 ~ 599)

作成日

2019/06/28



尺度

1 / 5

D304 ~ 599

C-C (1:3)

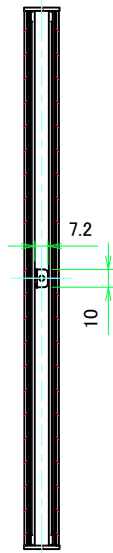

B-B (1:3)

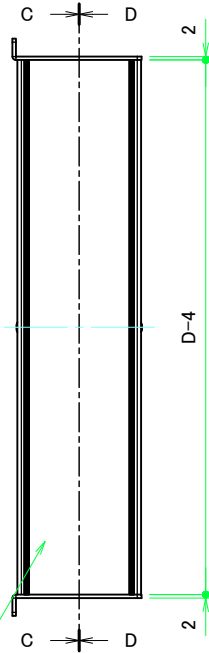
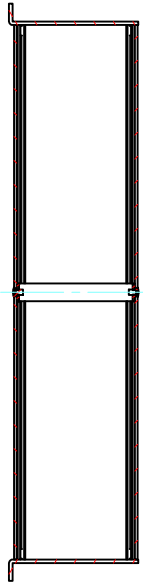

フラットフレーム1

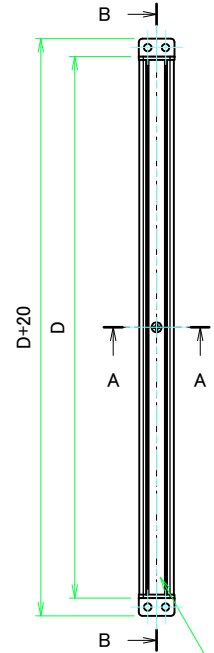
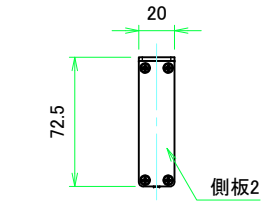

カバーフレーム1

フラットフレーム2

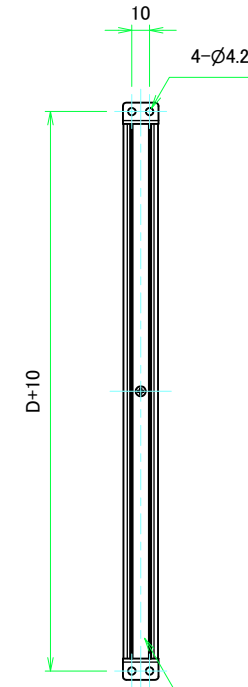

カバーフレーム2

D-D (1:3)

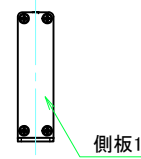
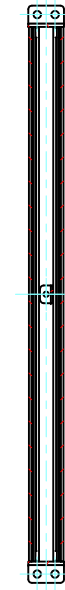

側板1

A-A (1:3)

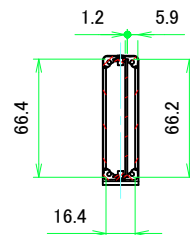

| | | | | | |
|-------------|----|----|-----|------------|-----------|
| 株式会社タカチ電機工業 | | | 品名 | フリーサイズケース | 尺度 1:3 |
| | | | 承認 | 検図 | |
| 中根 | 横田 | 野村 | 作成日 | 2019/06/28 | 2 / 5 |

D304 ~ 599

カバーフレーム

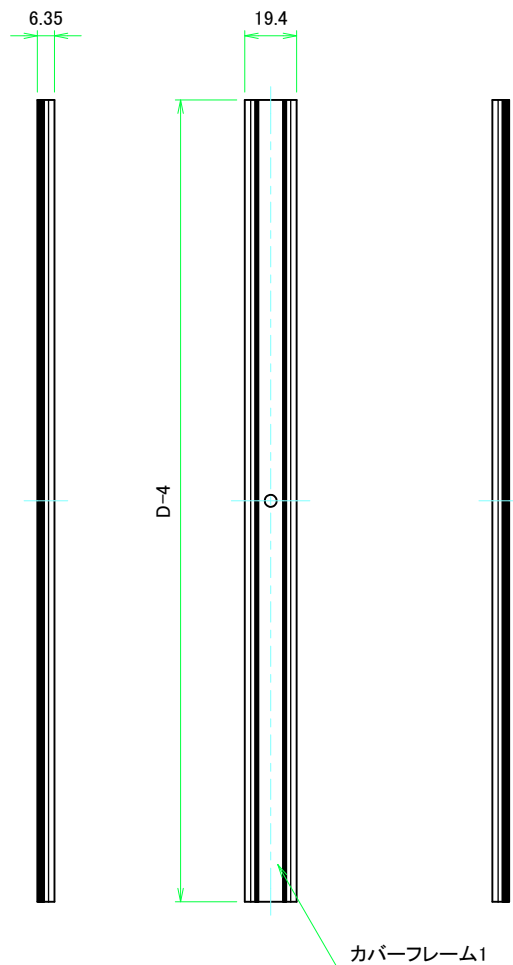

カバーフレーム1(内視)

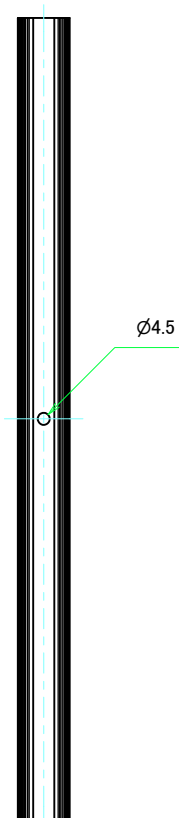

カバーフレーム2(内視)

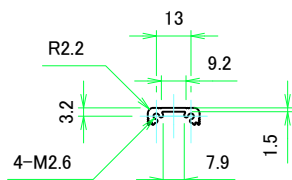
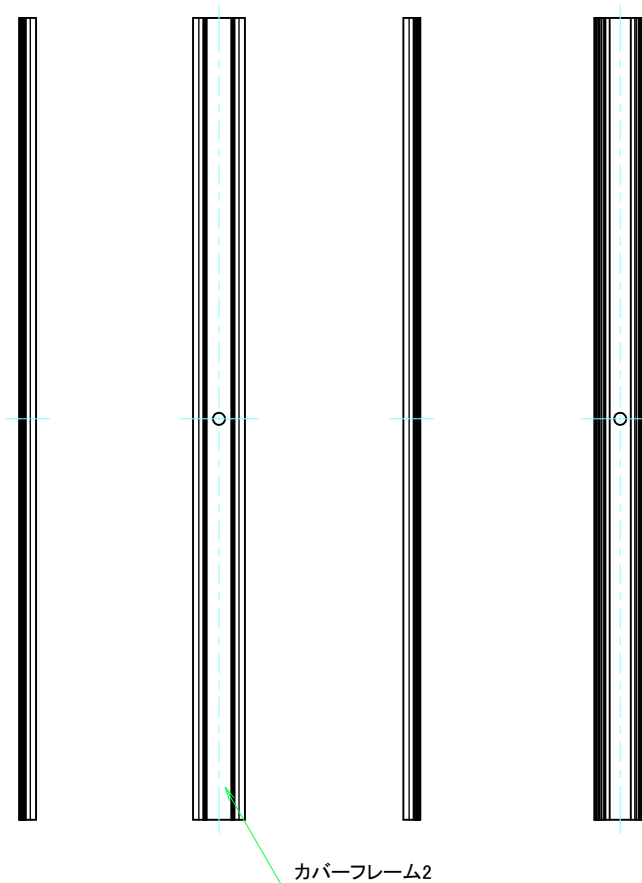

| | | | | |
|-------------|----------|----------|---------------------------------|-----------|
| 株式会社タカチ電機工業 | | | 品名 フリーサイズケース | 尺度 1:2 |
| 承認 中根 | 検図 横田 | 製図 野村 | 型番 KCF20-70-□L□ (D304 ~ 599) | |
| | | | 作成日 2019/06/28 | 3 / 5 |

D304 ~ 599

フラットフレーム

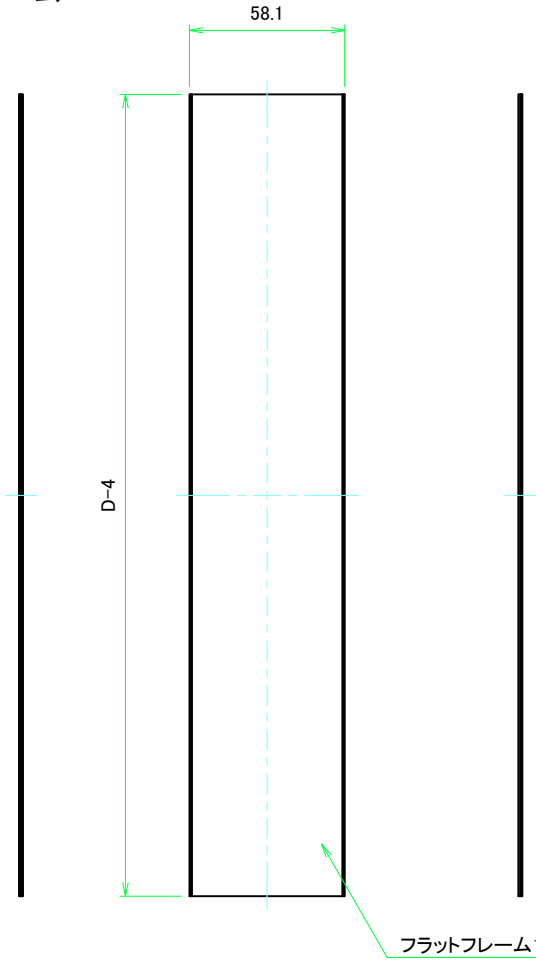

フラットフレーム1(内視)

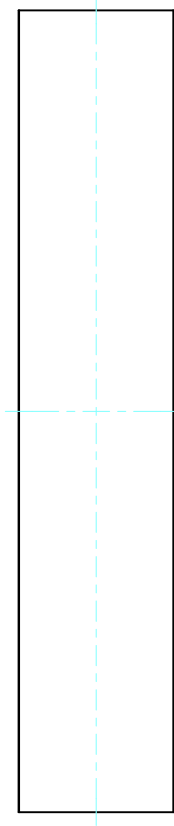

フラットフレーム2(内視)

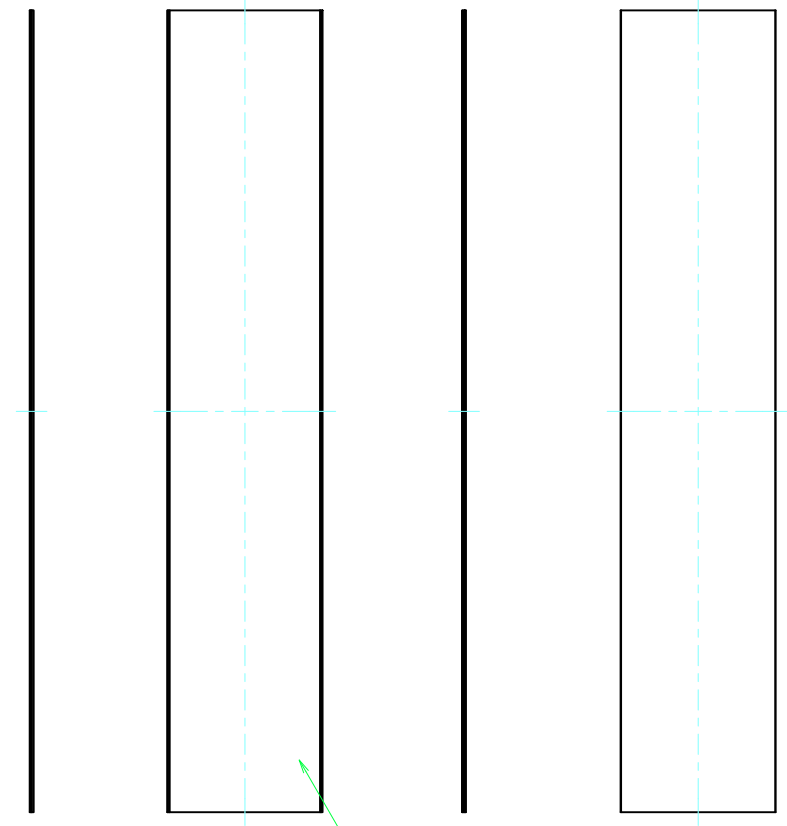

フラットフレーム2

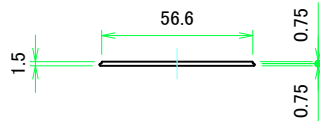

| | | | | |
|-------------|----------|----------|---------------------------------|-----------|
| 株式会社タカチ電機工業 | | | 品名 フリーサイズケース | 尺度 1:2 |
| 承認 中根 | 検図 横田 | 製図 野村 | 型番 KCF20-70-□L□ (D304 ~ 599) | |
| | | | 作成日 2019/06/28 | 4 / 5 |

D304 ~ 599

側板

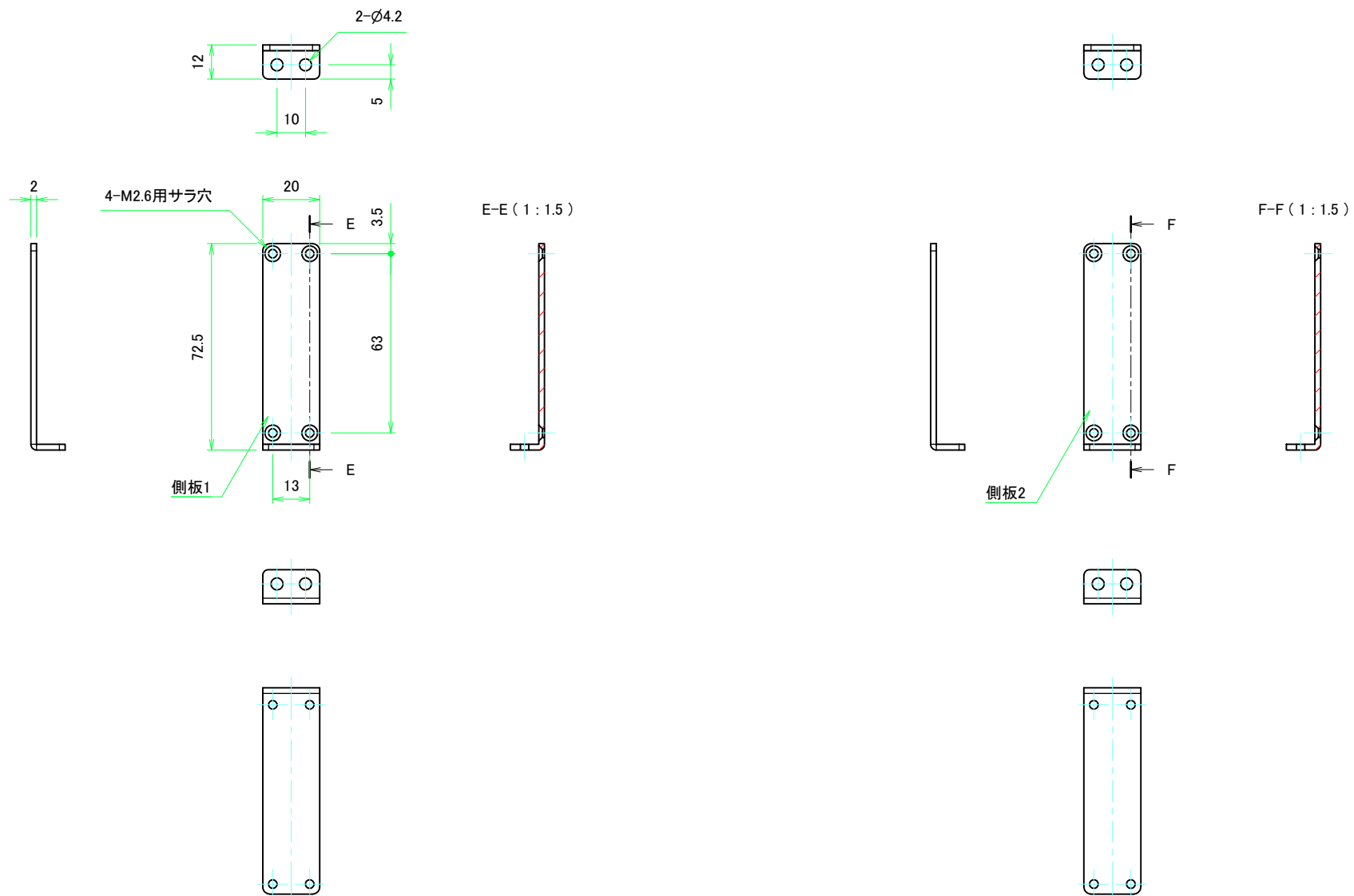

| | | | | |
|-------------|----|----|------------------|-------------|
| 株式会社タカチ電機工業 | | | 品名 | |
| | | | 側板 | |
| 承認 | 検図 | 製図 | 型番 | 尺度 1:1.5 |
| 中根 | 横田 | 野村 | W20 - H70 (Lタイプ) | |
| | | | 作成日 | 5 / 5 |
| | | | 2019/06/28 | |

D600 ~ 899

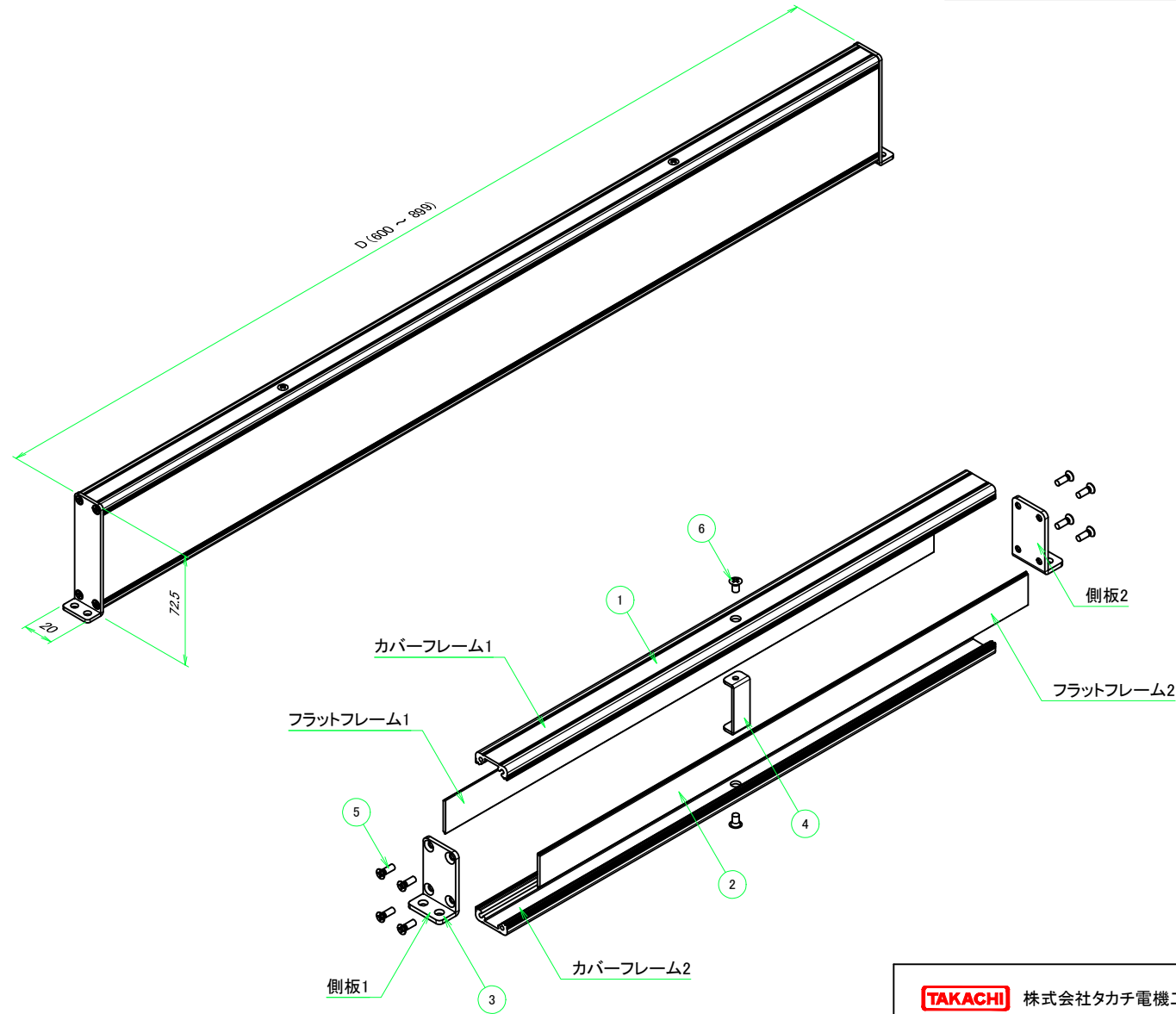

| 構成内容 | | | | |
|------|--------------------|----|------------------|----------------------|
| No. | 名称 | 数量 | 材質 | 色・表面処理 |
| 1 | カバーフレーム | 2 | アルミ押出材 A6063S-T5 | シルバーアルマイト, ブラックアルマイト |
| 2 | フラットフレーム | 2 | アルミ押出材 A6063S-T5 | シルバーアルマイト, ブラックアルマイト |
| 3 | 側板 | 2 | アルミ板 A1050P | シルバーアルマイト, ブラックアルマイト |
| 4 | 固定金具 | 2 | 鋼板 SECC | ジンコート21 |
| 5 | 取付ビス (皿 M2.6 x 8) | 8 | 鉄 | ニッケルメッキ, 三価黒クロメート |
| 6 | 取付ビス (座付丸皿 M3 x 5) | 4 | 鉄 | ニッケルメッキ, 三価黒クロメート |

ケース型番

KCF 20 - 70 - L
D 色記号

寸法制限範囲

D = 600 ~ 899

色仕様 (型番末尾口)

| 記号 | カバーフレーム・フラットフレーム色 | 側板色 |
|-----|-------------------|------|
| S S | シルバー | シルバー |
| S B | シルバー | ブラック |
| B S | ブラック | シルバー |
| B B | ブラック | ブラック |

TAKACHI 株式会社タカチ電機工業

品名

フリーサイズケース

承認

中根

検図

横田

製図

野村

型番

KCF20-70-□L□ (D600 ~ 899)

作成日

2019/06/28



尺度

1 / 5

D600 ~ 899

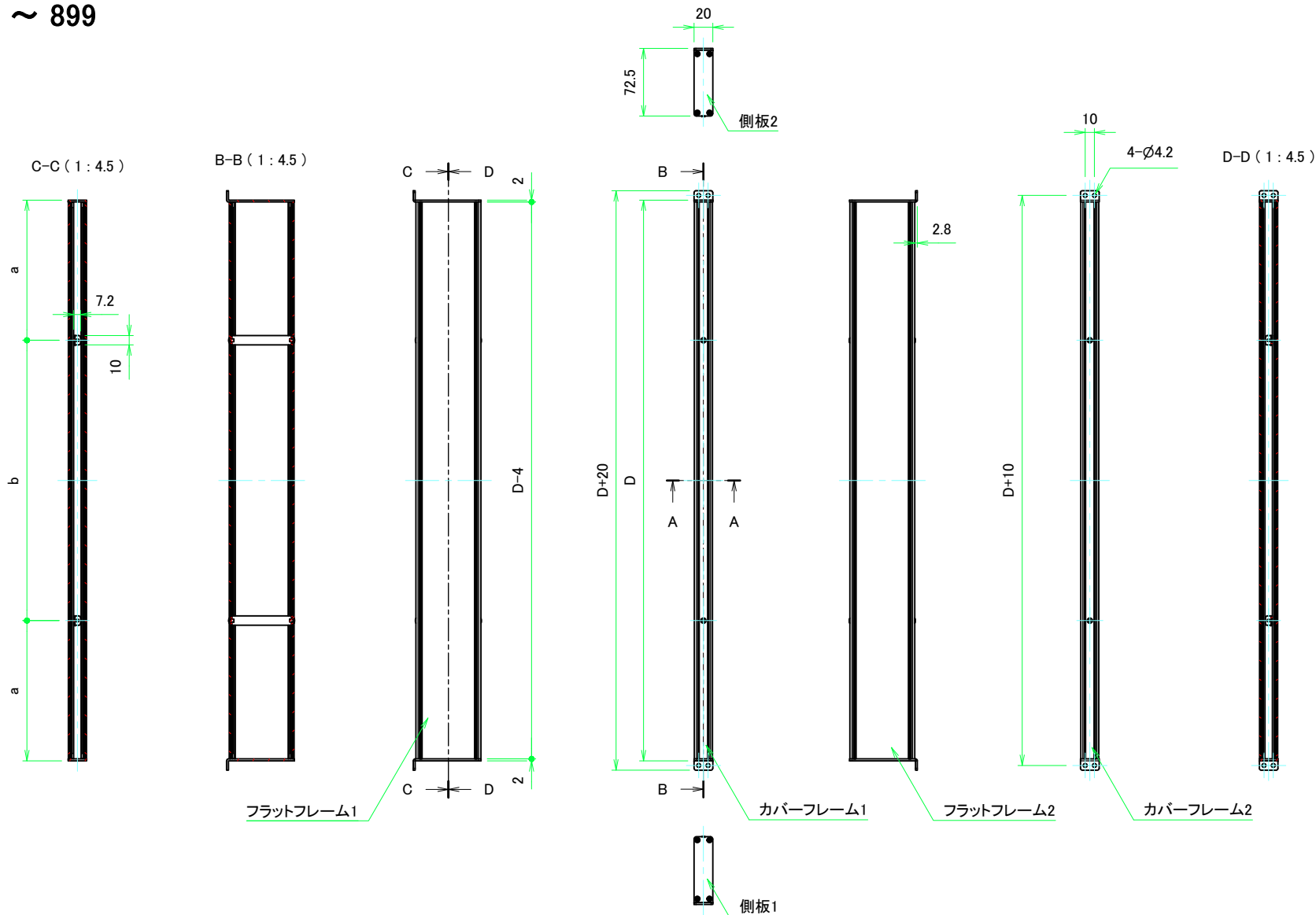

| ケースD寸法 | a | b |
|-----------|-----|-------|
| 600 ~ 649 | 150 | D-300 |
| 650 ~ 699 | 200 | D-400 |
| 700 ~ 849 | 250 | D-500 |
| 850 ~ 899 | 300 | D-600 |

| | | | | | |
|-------------|----|----|-----|------------|-------------|
| 株式会社タカチ電機工業 | | | 品名 | フリーサイズケース | 尺度 1:4.5 |
| | | | 承認 | 検図 | |
| 中根 | 横田 | 野村 | 作成日 | 2019/06/28 | 2 / 5 |

D600 ~ 899

カバーフレーム

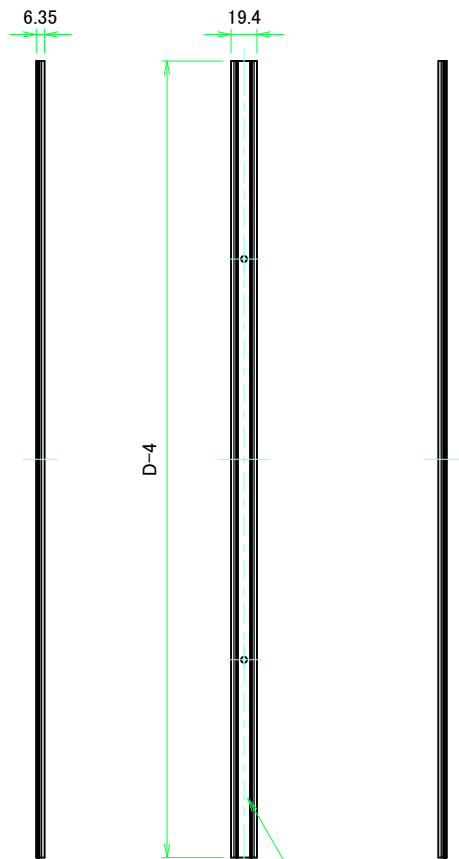

カバーフレーム1

カバーフレーム1(内視)

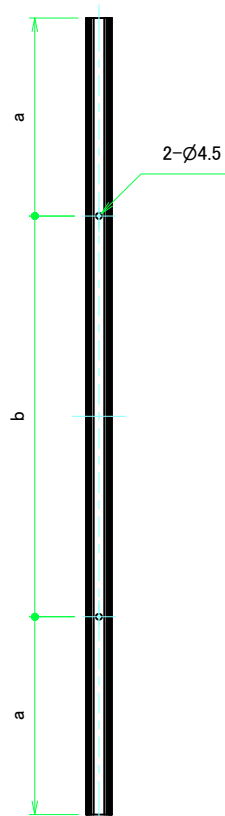

カバーフレーム2(内視)

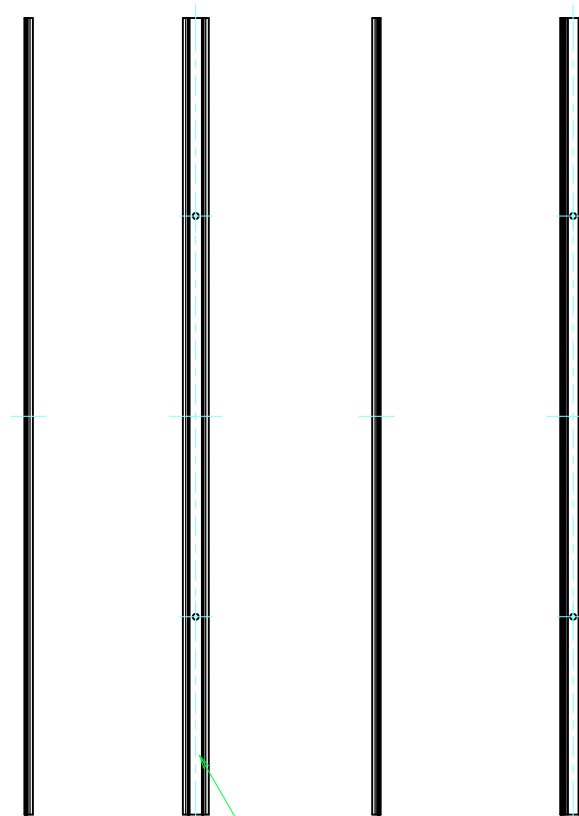

カバーフレーム2

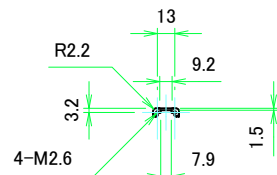

| ケースD寸法 | a | b |
|-----------|-----|-------|
| 600 ~ 649 | 148 | D-300 |
| 650 ~ 699 | 198 | D-400 |
| 700 ~ 849 | 248 | D-500 |
| 850 ~ 899 | 298 | D-600 |

| | | | | | |
|-------------|----|----|-----|------------|-----------|
| 株式会社タカチ電機工業 | | | 品名 | フリーサイズケース | 尺度 1:4 |
| | | | 承認 | 検図 | |
| 中根 | 横田 | 野村 | 作成日 | 2019/06/28 | 3 / 5 |

D600 ~ 899

フラットフレーム

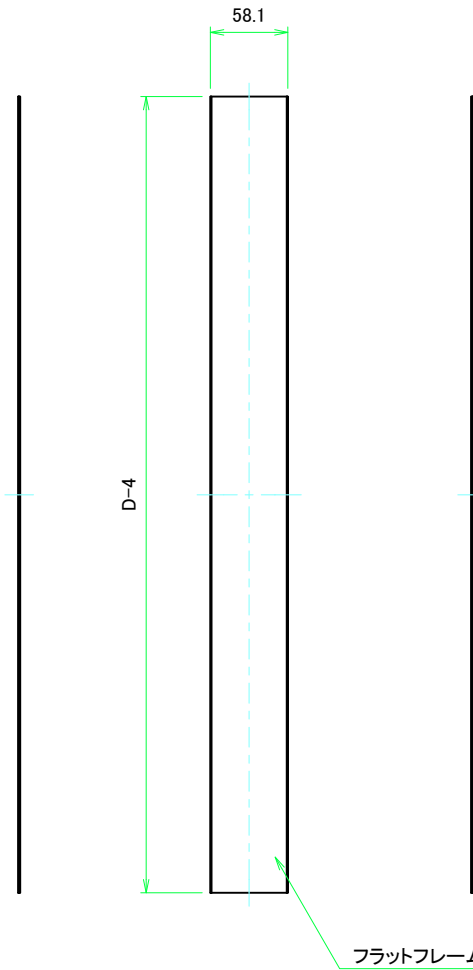

フラットフレーム1 (内視)

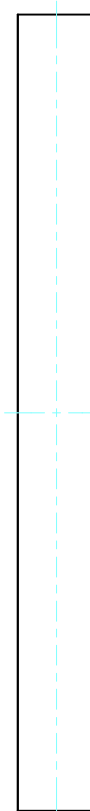

フラットフレーム2 (内視)

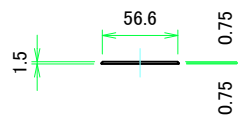
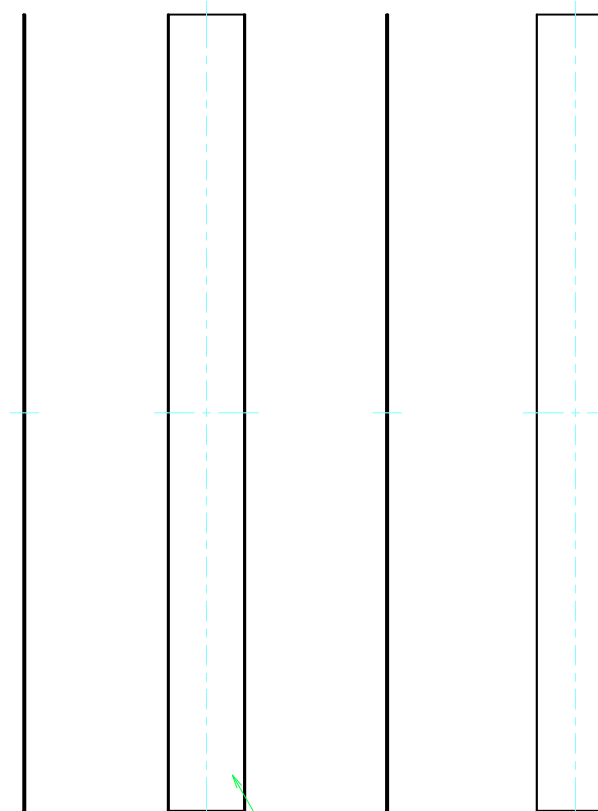

| | | | | |
|-------------|----|----|---------------------------------|-------|
| 株式会社タカチ電機工業 | | | 品名 フリーサイズケース | |
| 承認 | 検図 | 製図 | 型番 KCF20-70-□L□ (D600 ~ 899) | |
| 中根 | 横田 | 野村 | 作成日 2019/06/28 | 4 / 5 |

D600 ~ 899

側板

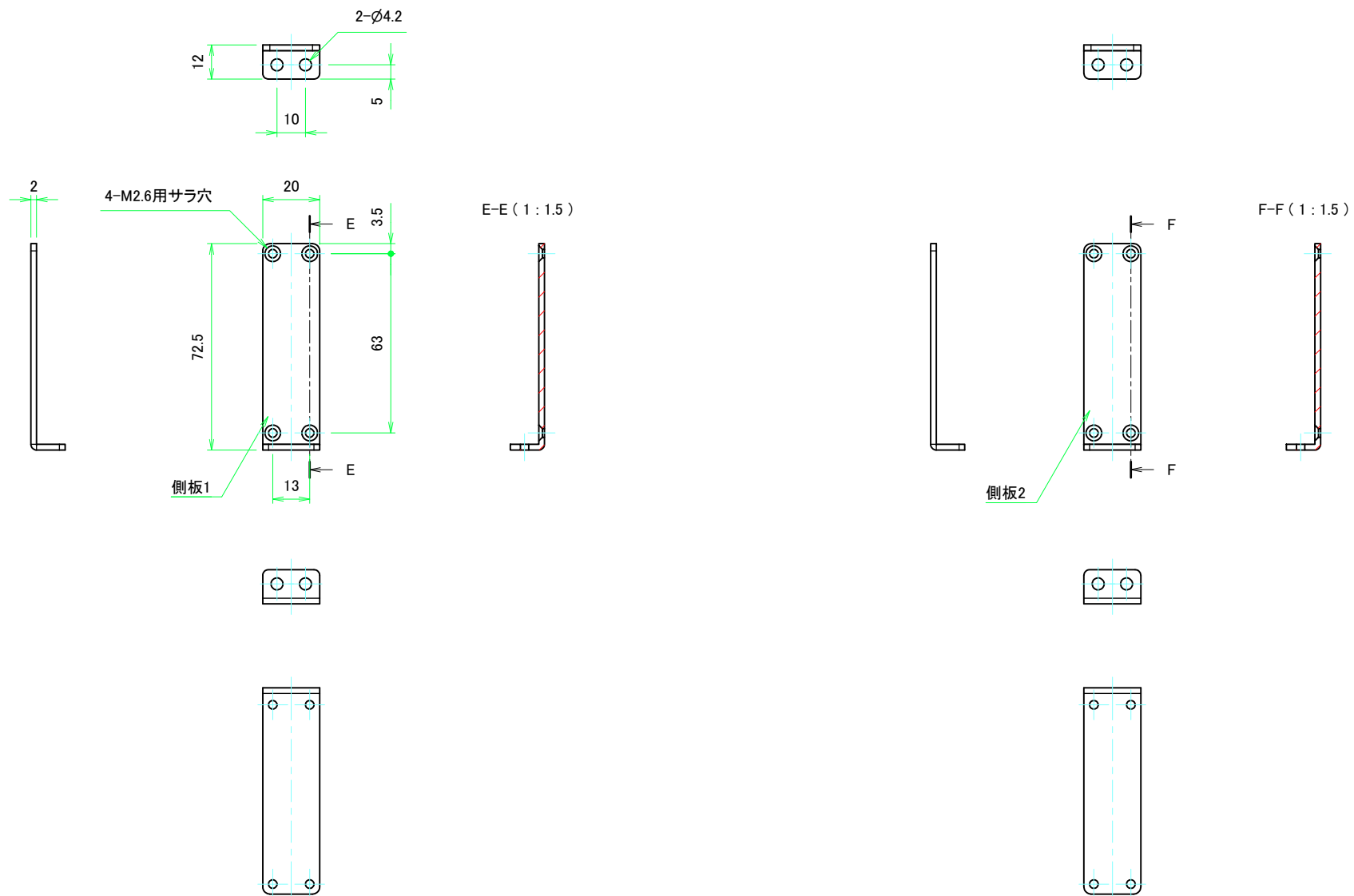

| | | | | |
|-------------|----------|----------|------------------------|-------------|
| 株式会社タカチ電機工業 | | | 品名 側板 | 尺度 1:1.5 |
| 承認 中根 | 検図 横田 | 製図 野村 | 型番 W20 - H70 (Lタイプ) | |
| | | | 作成日 2019/06/28 | 5 / 5 |

D900 ~ 1000

| 構成内容 | | | | |
|------|--------------------|----|------------------|----------------------|
| No. | 名称 | 数量 | 材質 | 色・表面処理 |
| 1 | カバーフレーム | 2 | アルミ押出材 A6063S-T5 | シルバーアルマイト, ブラックアルマイト |
| 2 | フラットフレーム | 2 | アルミ押出材 A6063S-T5 | シルバーアルマイト, ブラックアルマイト |
| 3 | 側板 | 2 | アルミ板 A1050P | シルバーアルマイト, ブラックアルマイト |
| 4 | 固定金具 | 3 | 鋼板 SECC | ジンコート21 |
| 5 | 取付ビス (皿 M2.6 x 8) | 8 | 鉄 | ニッケルメッキ, 三価黒クロメート |
| 6 | 取付ビス (座付丸皿 M3 x 5) | 6 | 鉄 | ニッケルメッキ, 三価黒クロメート |

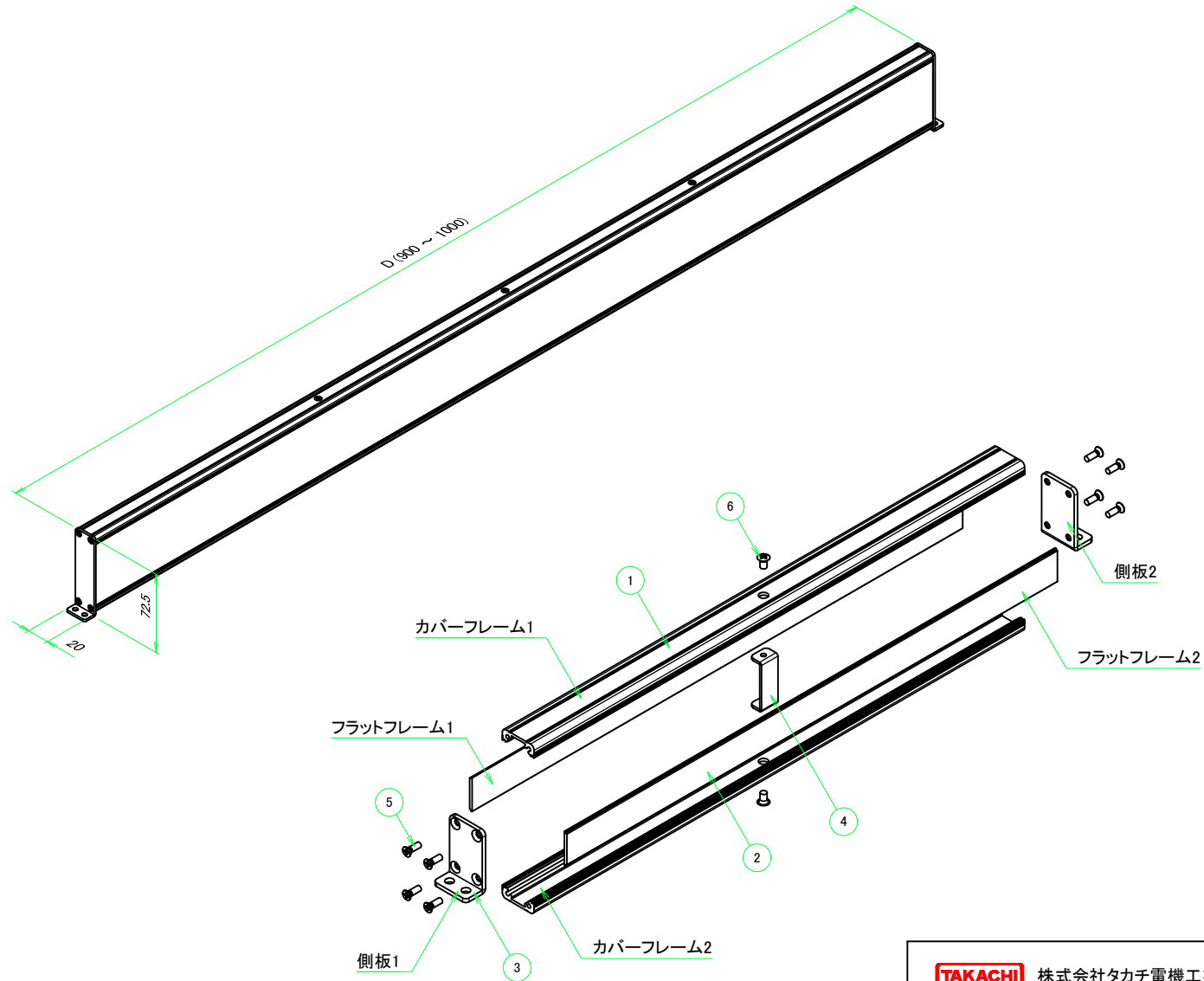

ケース型番

KCF 20 - 70 - L
D 色記号

| |
|----------------|
| 寸法制限範囲 |
| D = 900 ~ 1000 |

| 色仕様(型番末尾口) | | |
|------------|-------------------|------|
| 記号 | カバーフレーム・フラットフレーム色 | 側板色 |
| SS | シルバー | シルバー |
| SB | シルバー | ブラック |
| BS | ブラック | シルバー |
| BB | ブラック | ブラック |

| | | | | | |
|-------------|----|----|-----------|----------------------------|-------|
| 株式会社タカチ電機工業 | | | 品名 | | |
| | | | フリーサイズケース | | |
| 承認 | 検図 | 製図 | 型番 | KCF20-70-□L□ (D900 ~ 1000) | |
| 中根 | 横田 | 野村 | 作成日 | | |
| | | | | | 尺度 |
| | | | | | 1 / 5 |

D900 ~ 1000

C-C (1:5.5)

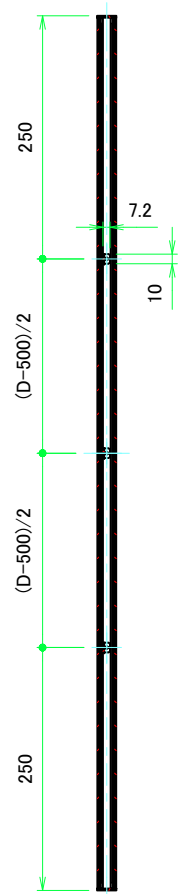

B-B (1:5.5)

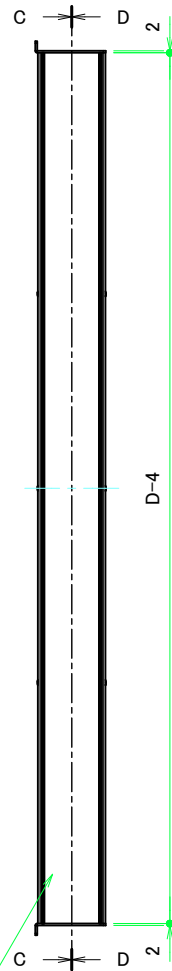
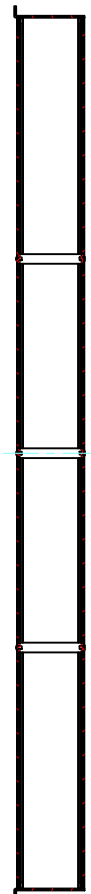

フラットフレーム1

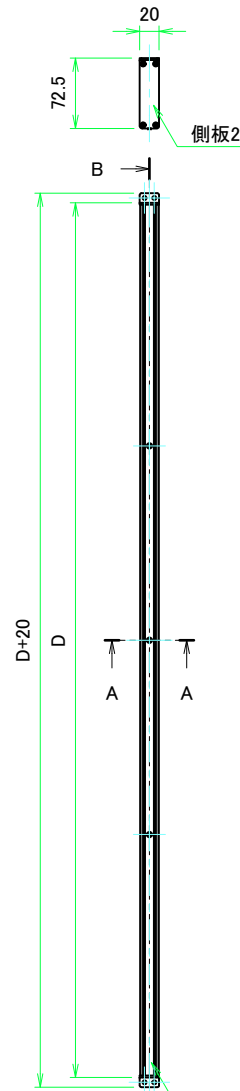

側板2

カバーフレーム1

フラットフレーム2

カバーフレーム2

D-D (1:5.5)

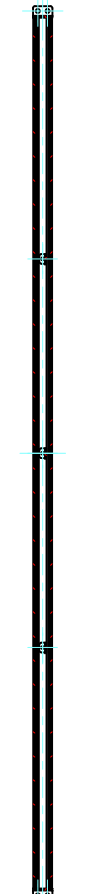

A-A (1:5.5)

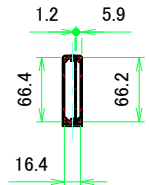

側板1

| | | | | |
|-------------|----------|----------|----------------------------------|-------------|
| 株式会社タカチ電機工業 | | | 品名 フリーサイズケース | 尺度 1:5.5 |
| 承認 中根 | 検図 横田 | 製図 野村 | 型番 KCF20-70-□L□ (D900 ~ 1000) | |
| | | | 作成日 2019/06/28 | 2 / 5 |

D900 ~ 1000

カバーフレーム

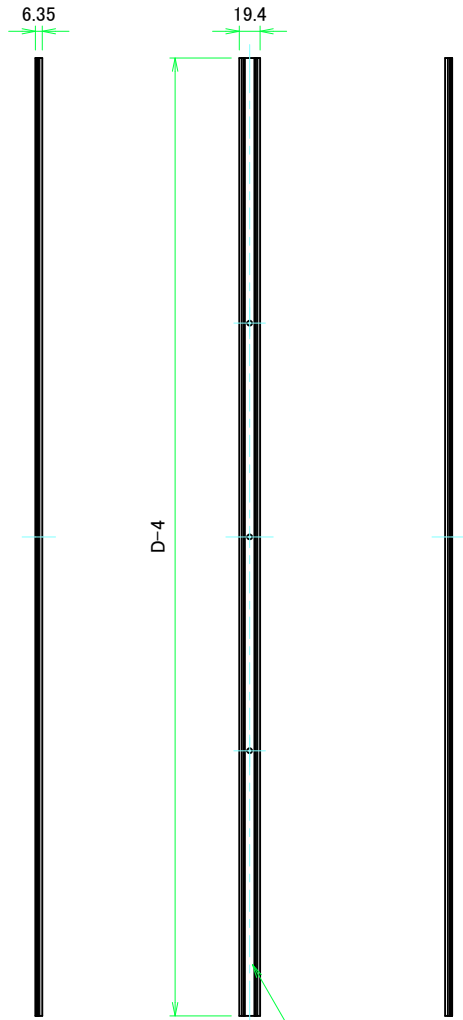

カバーフレーム1(内視)

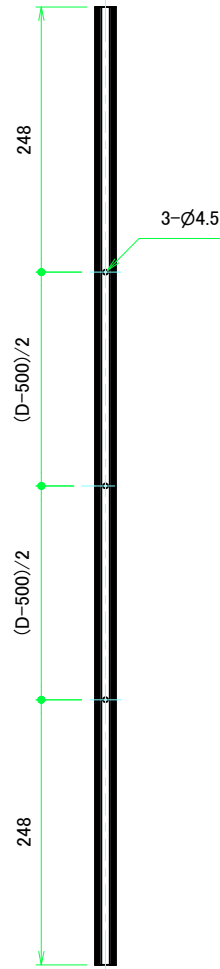

カバーフレーム2(内視)

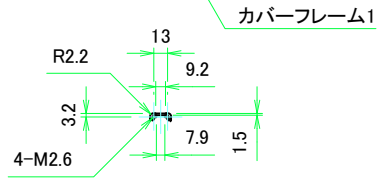
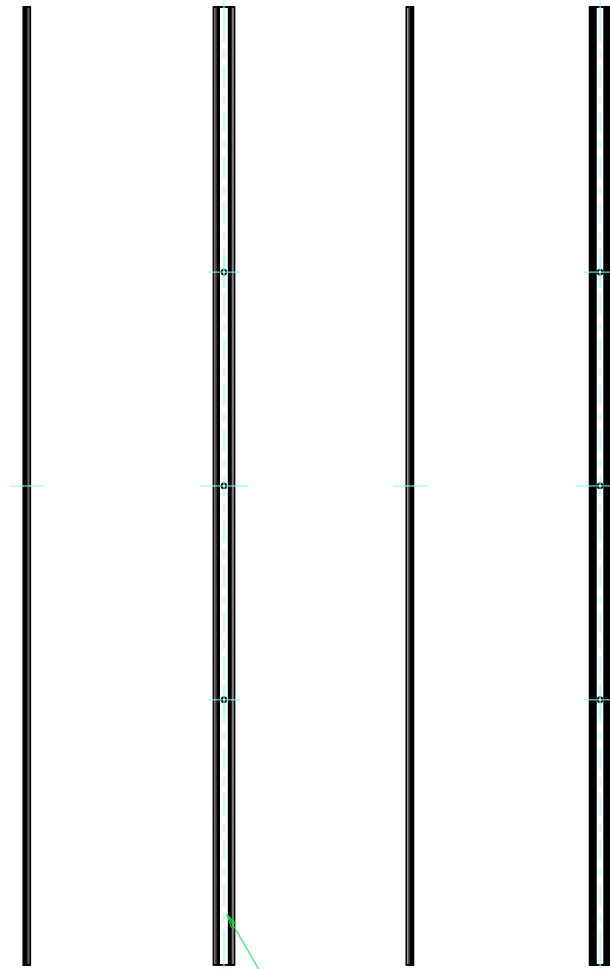

カバーフレーム2

| | | | | | |
|---|----|----|-----|------------|---|
|  株式会社タカチ電機工業 | | | 品名 | フリーサイズケース |  尺度 1:5 |
| | | | 承認 | 検図 | |
| 中根 | 横田 | 野村 | 作成日 | 2019/06/28 | 3 / 5 |

D900 ~ 1000

フラットフレーム

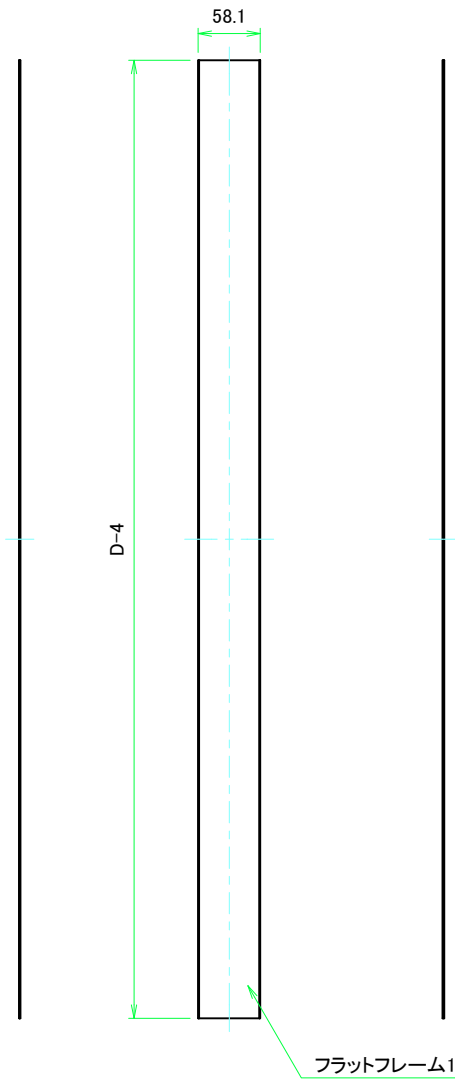

フラットフレーム1(内視)

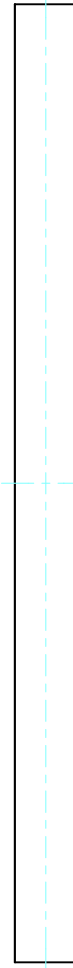

フラットフレーム2(内視)

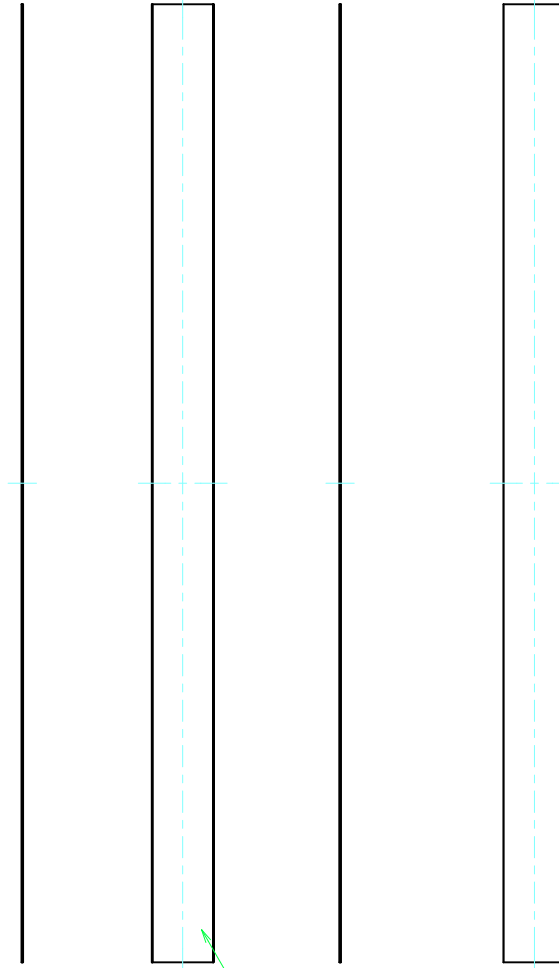

フラットフレーム2

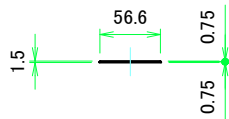

| | | | | |
|-------------|----|----|----------------------------------|-------|
| 株式会社タカチ電機工業 | | | 品名 フリーサイズケース | |
| 承認 | 検図 | 製図 | 型番 KCF20-70-□L□ (D900 ~ 1000) | |
| 中根 | 横田 | 野村 | 作成日 2019/06/28 | 4 / 5 |

D900 ~ 1000

側板

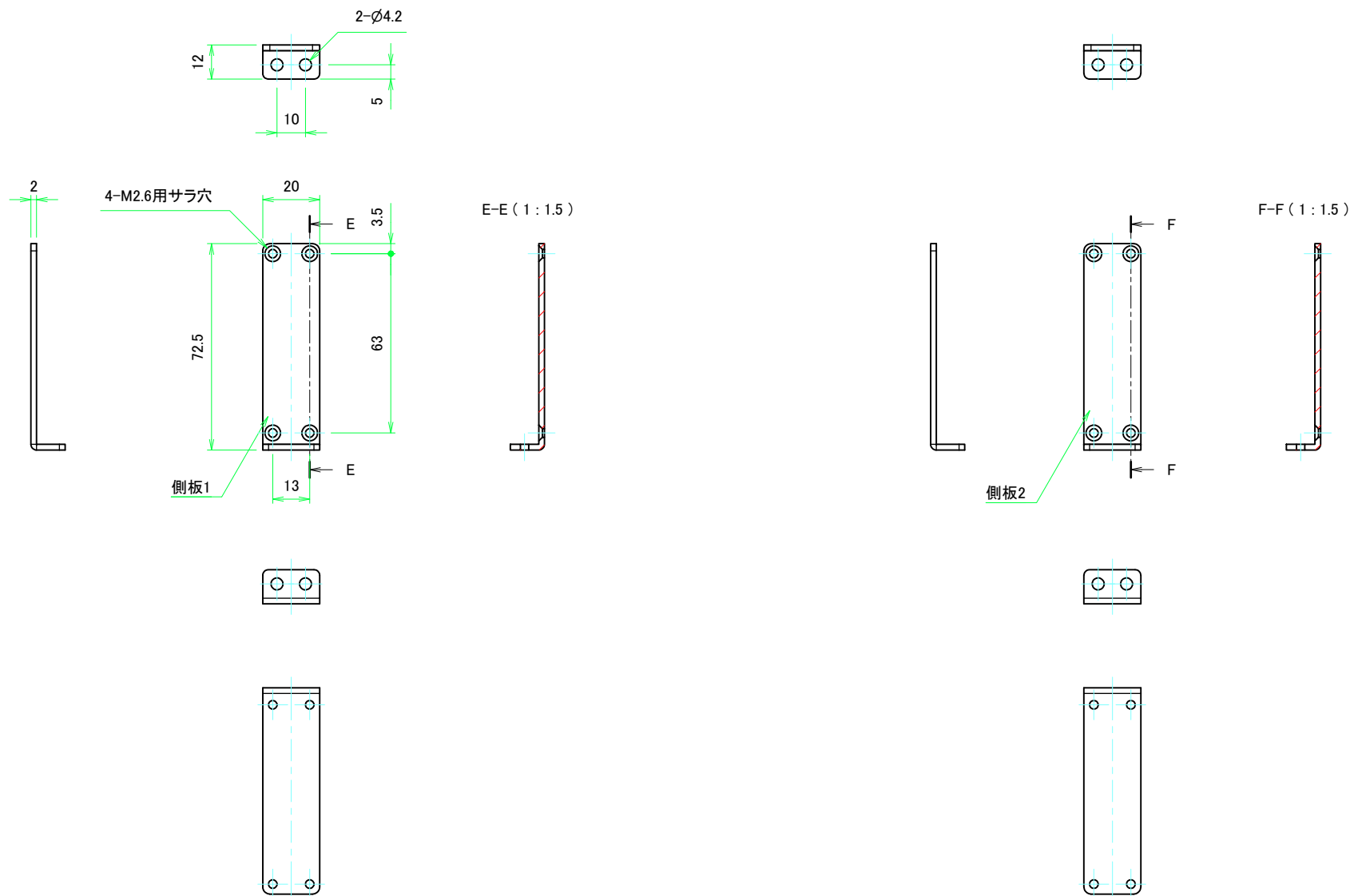

| | | | | | |
|-------------|----|----|-----|------------|-------------|
| 株式会社タカチ電機工業 | | | 品名 | 側板 | 尺度 1:1.5 |
| | | | 承認 | 検図 | |
| 中根 | 横田 | 野村 | 作成日 | 2019/06/28 | 5 / 5 |